



Elektrische Circuitdiagrammen

Schémas électriques

Elektrische Schaltpläne

Schemi elettrici

Esquemas de Circuitos Eléctricos

Diagramas dos Circuitos Eléctricos



**DEFENDER 2002 MY
PARA DIANTE**

Diagramas dos Circuitos Eléctricos

Publication Part No. LRL 0452POR(2)

Publicado por Land Rover

© 2003 Land Rover

COLOUR CODES
DRAADKLEURCODES
CODICI COLORI DEI CAVI

CODES DES COULEURS DES FILS
CODIGOS DE COLORES DE LOS CABLES

KABELFARBCODES
CÓDIGOS DAS CORES DOS FIOS

CODE	COLOUR	CODE	KLEUR	CODE	COULEUR	CODE	FARBE	CODICE	COLORE	CODIGO	COLOR	CÓDIGO	COR
B	BLACK	B	ZWART	B	NOIR	B	SCHWARZ	B	NERO	B	NEGRO	G	PRETO
G	GREEN	G	GROEN	G	VERT	G	GRÜN	G	VERDE	G	VERDE	K	VERDE
K	PINK	K	ROZE	K	ROSE	K	ROSA	K	ROSA	K	ROSA	LG	ROSA
LG	LIGHT GREEN	LG	LICHTGROEN	LG	VERT CLAIR	LG	HELLGRÜN	LG	VERDE CHIARO	LG	VERDE CLARO	N	VERDE CLARO
N	BROWN	N	BRUIN	N	BRUN	N	BRAUN	N	MARRONE	N	MARRON	O	CASTANHO
O	ORANGE	O	ORANJE	O	ORANGE	O	ORANGE	O	ARANCIONE	O	NARANJA	P	LARANJA
P	PURPLE	P	PAARS	P	VIOLET	P	LILA	P	PORPORA	P	PURPURA	R	ROXO
R	RED	R	ROOD	R	ROUGE	R	ROT	R	ROSSO	R	ROJO	S	VERMELHO
S	SLATE (grey)	S	LEIGRIJS	S	GRIS	S	GRAU	S	ARDESIA (grigio)	S	PIZARRO (gris)	U	CINZENTO
T	TRANSPARENT	T	TRANSPARANT	T	TRANSPARENT	T	TRANSPARENT	T	TRASPARENTE	T	TRANSPARENTE	T	TRANSPARENTE
U	BLUE	U	BLAUW	U	BLEU	U	BLAU	U	BLU	U	AZUL	W	AZUL
W	WHITE	W	WIT	W	BLANC	W	WEISS	W	BIANCO	W	BLANCO	Y	BRANCO
Y	YELLOW	Y	GEEL	Y	JAUNE	Y	GELB	Y	GIALLO	Y	AMARILLO	Y	AMARELO

ÍNDICE

1 DISTRIBUIÇÃO DA CORRENTE	6	21 SOBREVELOCIDADE LUZ AVISADORA	44	44 LUZES INTERIORES	82
300 Tdi	6			Alarme Anti-roubo	84
Td5	10	35 SISTEMA DE TRAVÕES ANTIBLOCAGEM		46 ILUMINAÇÃO INTERIOR	86
2 PONTOS DE MASSA	14	(ABS)	46	47 INSTRUMENTOS	88
3 ALARME ANTI-ROUBO E FECHO		Td5	46	48 RELÓGIO	92
CENTRALIZADO	22	38 AR CONDICIONADO	48	48 BUZINA(S)	94
3 IMOBILIZAÇÃO DO MOTOR	26	Td5	48	49 TOMADA PARA ACESSÓRIOS	96
5 VIDROS ELÉTRICOS	28	300 Tdi	50	49 ISQUEIRO	98
8 BANCOS	30	39 AQUECIMENTO	52	50 SISTEMAS AUDIO	100
Aquecido	30	40 DESEMBACIADOR DO PÁRA-BRISAS	54	Leitor de CDs	102
10 FICHA DE DIAGNÓSTICO	32	40 DESEMBACIADOR DO VIDRO TRASEIRO	56	60 FICHAS DE MASSA	104
15 BOMBA DE COMBUSTÍVEL	34	42 LIMPA E LAVA-VIDROS	58	65 JUNTAS E TOMADAS CENTRAIS	110
Td5	34	Dianteira	58	80 FICHA DO ATRELADO	118
15 CARGA E ARRANQUE	36	Traseira	60		
Td5	36	43 LUZES EXTERIORES	62		
300 Tdi	38	Luzes de stop e de marcha atrás	62		
20 SISTEMA DE GESTÃO DO MOTOR	40	Faróis, luzes de presença, traseiras e luz de iluminação			
Td5	40	da matrícula - 300 Tdi	66		
		Faróis, luzes de presença, traseiras e luz de iluminação			
		da matrícula - Td5	70		
		Luzes de nevoeiro - Traseira	74		
		Regulação da altura dos faróis	76		
		Luzes dos indicadores de direcção/sinalização			
		de emergência	78		

COMO UTILIZAR OS DIAGRAMAS DOS CIRCUITOS

Toda a informação incluída nesta publicação é para ser utilizada em conjunto com o livro **Livraria de Referências Eléctricas**, o qual pode ser encontrado no RAVE.

Nos diagramas dos circuitos apresenta-se primeiro a distribuição da corrente e à massa e depois os circuitos individuais para cada sistema eléctrico do veículo.

Distribuição da corrente

O diagrama da Distribuição da Corrente mostra as ligações da bateria às caixas de fusíveis do compartimento do motor e do habitáculo. Também mostra os circuitos internos das caixas de fusíveis.

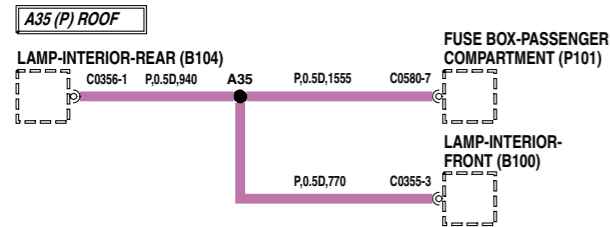

M86 5963

Os detalhes da caixa de fusíveis são seguidos de circuitos específicos de funcionamento independente e, depois, da secção dedicada às juntas e tomadas centrais, que descreve o modo como estas distribuem a corrente pelos fios. Esta informação deverá ser utilizada durante o diagnóstico de avarias eléctricas, para se verificar quanto a sintomas em circuitos associados e limitar a área de busca.

Pontos de massa

A secção Pontos de Massa inclui vários circuitos de Fichas de Junção e de Juntas. Estas são utilizadas de modo semelhante às tabelas incluídas na secção Distribuição da Corrente; para se limitar a área de busca, verificando-se quanto a sintomas de avarias em circuitos associados.

Juntas e tomadas centrais

As tabelas das juntas de massa e das juntas apresentam a(s) junta(s) e a cablagem até ao primeiro componente. As juntas estão identificadas por um número com uma letra de prefixo e a cor do fio.

A informação sobre as junções incluída nos circuitos individuais não é completa. Consulte sempre o circuito das junções, onde encontrará informações completas sobre cada junção.

Comprimento do fio (apenas distribuição da corrente & pontos de massa)

O comprimento do fio é indicado em milímetros. Isto poderá ser utilizado para se localizar juntas internas da cablagem; procure o fio mais curto entre a junta e a ficha. Por exemplo, pode ver-se que a C0580-7 está a 1555 mm da junta A35.

Fichas

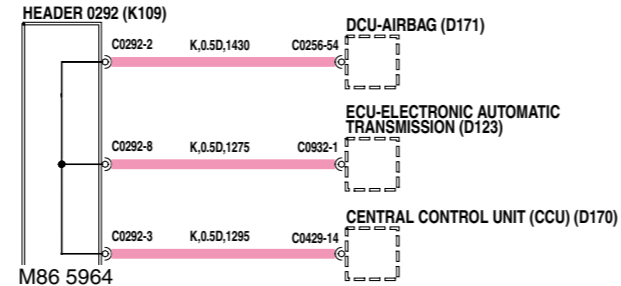

M86 5964

As fichas de massa estão identificadas por um número com um sufixo numérico, para indicar os detalhes dos pinos, por exemplo: C0292-1 identifica a ficha 292, pino número 1. A cor do isolamento do fio está identificada do modo normal. Quando os fios têm uma cor predominante e um tracejado colorido secundário, a cor principal está identificada em primeiro lugar, por exemplo: LGS - verde-claro com um tracejado cinzento.

Tipos de linhas

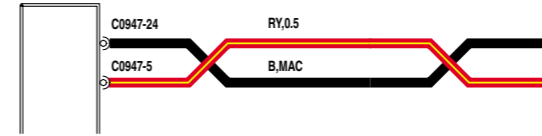

M86 5967

Isto indica que os fios são um par torcido.

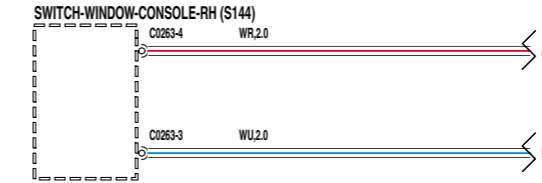

M86 5968

Estes símbolos de interrupção indicam que o circuito continua nas páginas seguintes.

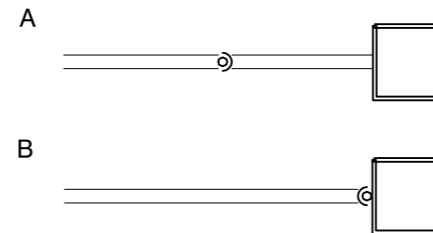

86M4230A

O símbolo de caixa e esfera indica as metades macho e fêmea da ficha.

A. Ficha no fio ligado directamente ao componente.

B. Ficha ligada directamente ao componente.

COMO UTILIZAR OS DIAGRAMAS DOS CIRCUITOS

Componentes

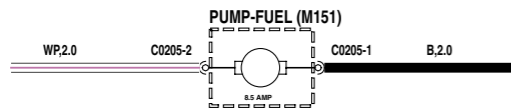

M86 5965

É mostrado o nome ou a descrição do componente. Um perfil ponteadado indica que o componente não está mostrado na sua totalidade.

Pontos massa

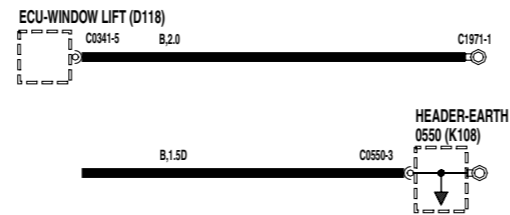

M86 5966

Os pontos de massa estão identificados com um símbolo de olhal e um número de ficha, salvo no caso em que os componentes estão ligados à massa através das suas próprias fixações, onde se mostra apenas o olhal.

Fusíveis e díodos

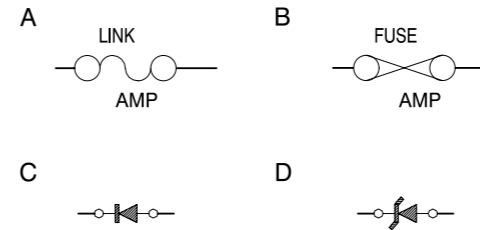

86M4234A

Os fusíveis principais (A) e os fusíveis classificados por corrente (B) são identificados como mostrado.

O sentido da seta num símbolo de diodo (C) indica o sentido do fluxo de corrente. O diodo Zener (D) - impede a passagem da corrente até ser atingida uma tensão pré-determinada.

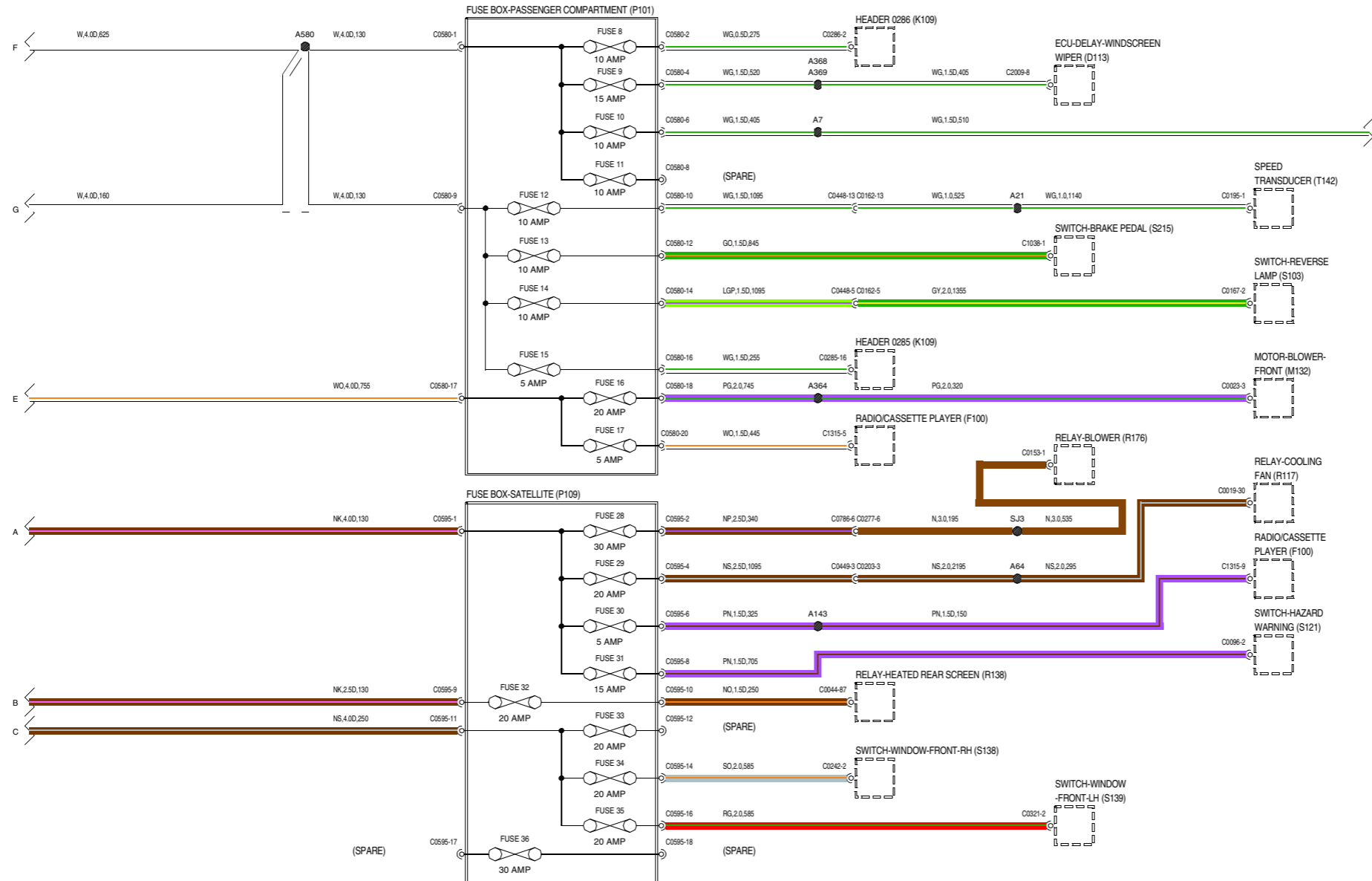

VWR000770-A-02

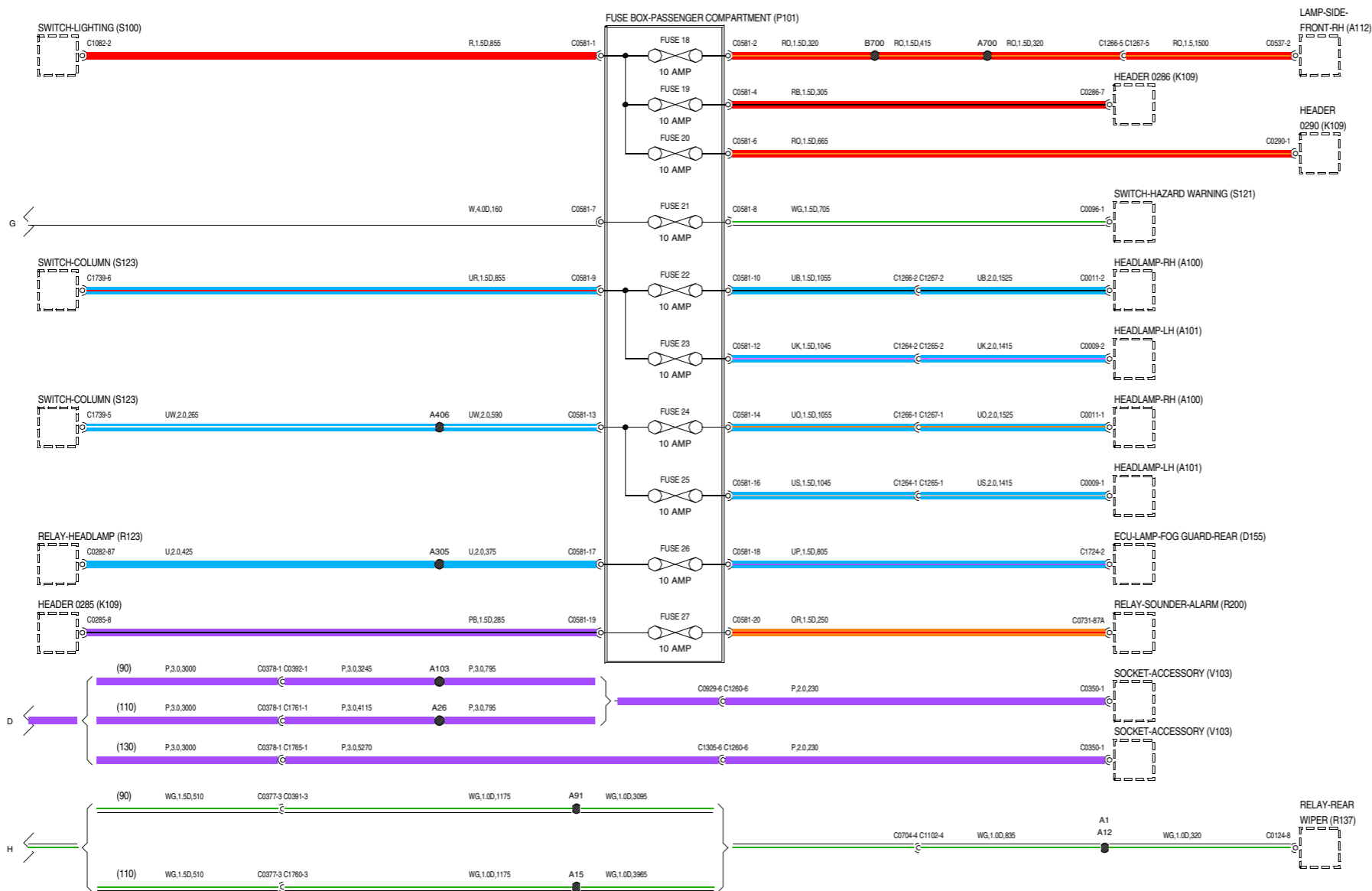

VWR000770-A-03

1 DISTRIBUIÇÃO DA CORRENTE

Td5

LEGENDA DOS COMPONENTES

- D111** ECU-Alarme
- D125** ECU-ABS
- D154** Besouro-Alarme-Com bateria própria
- E107** Massa
- K109** Ficha de massa
- M100** Alternador/dinamo
- M101** Motor de arranque
- P100** Bateria
- P140** caixa de fusíveis-por baixo do banco
- R100** Relé-Principal
- R102** Relé-Motor de arranque
- R103** Relé-Bomba de combustível
- R114** Relé-Vela de incandescência
- R173** Relé-ABS-Bomba de retorno
- R211** Relé-Ignição
- S100** Interruptor-Iluminação
- S123** Interruptor-Coluna
- S176** Interruptor-Ignição
- S206** Interruptor-Inércia

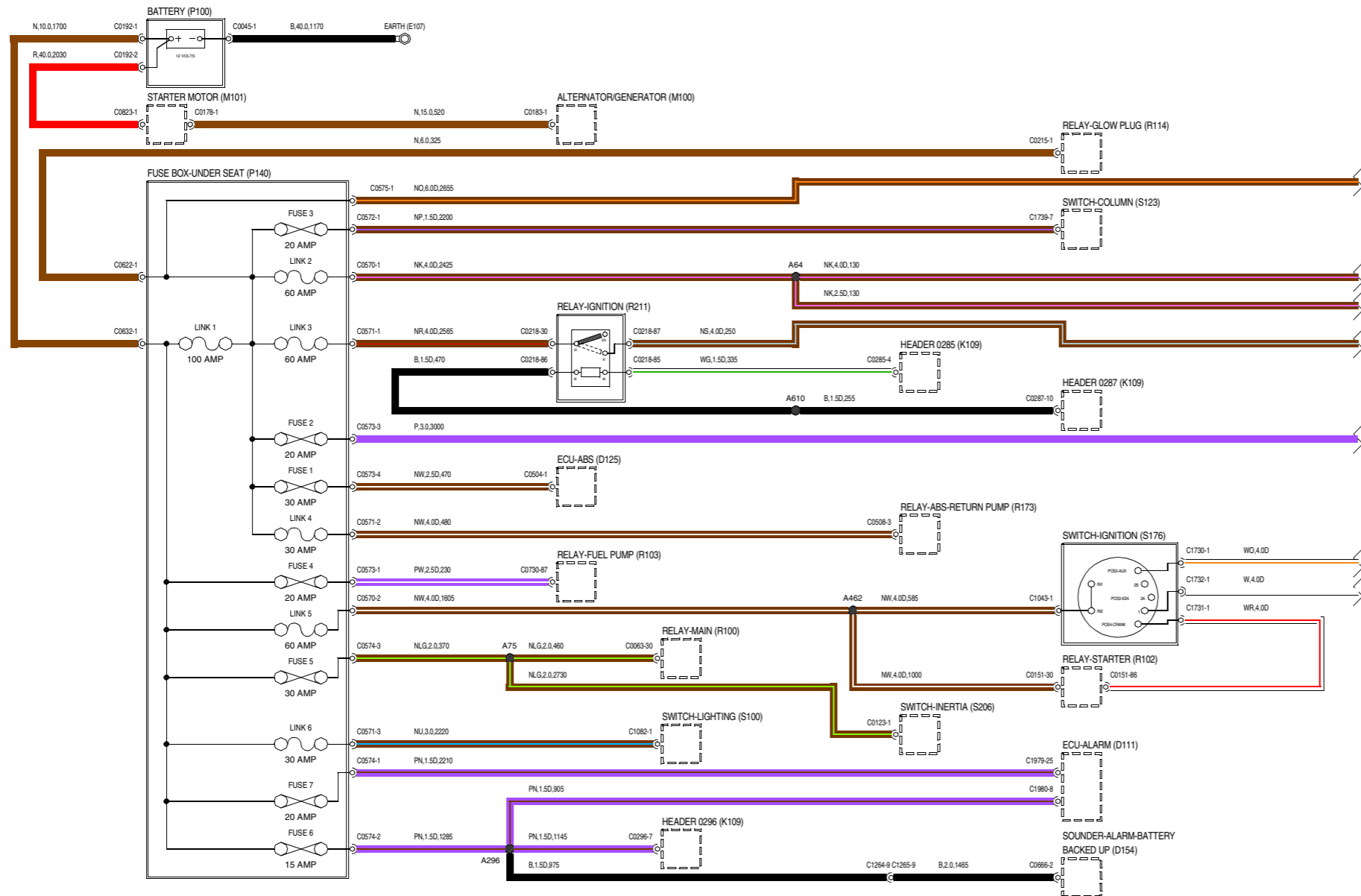

WR000790-A-01

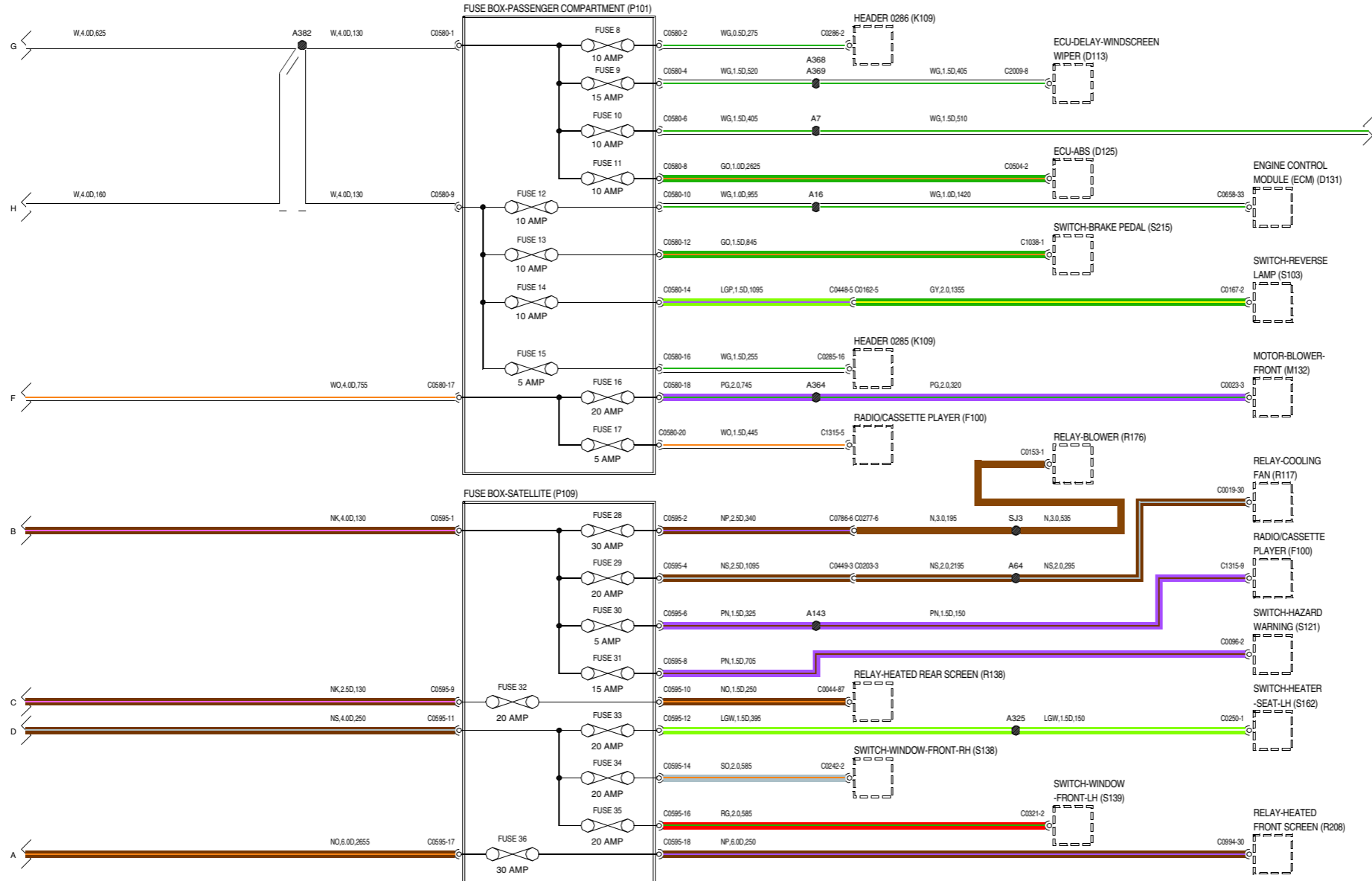

VWR000790-A-02

- D113** ECU-Temporizadora-Limpa-pára-brisas
- D125** ECU-ABS
- D131** Módulo de controlo electrónico (ECM)
- F100** Rádio/leitor de cassetes
- K109** Ficha de massa
- M132** Motor-Ventilador eléctrico-Dianteiro
- P101** Caixa de fusíveis-Habitáculo
- P109** Caixa de fusíveis-Auxiliar
- R117** Relé-Ventoinha de arrefecimento
- R138** Relé-Desembaciador do vidro traseiro
- R176** Relé-Ventilador eléctrico
- R208** Relé-Desembaciador do pára-brisas
- S103** Interruptor-Luz de marcha atrás
- S121** Interruptor-Luzes de sinalização de emergência
- S138** Interruptor-Vidro-Dianteiro-Dir.
- S139** Interruptor-Vidro-Dianteiro-Esq.
- S162** Interruptor-Aquecimento-Banco-Esq.
- S215** Interruptor-Pedal do travão

1 DISTRIBUIÇÃO DA CORRENTE

Td5

LEGENDA DOS COMPONENTES

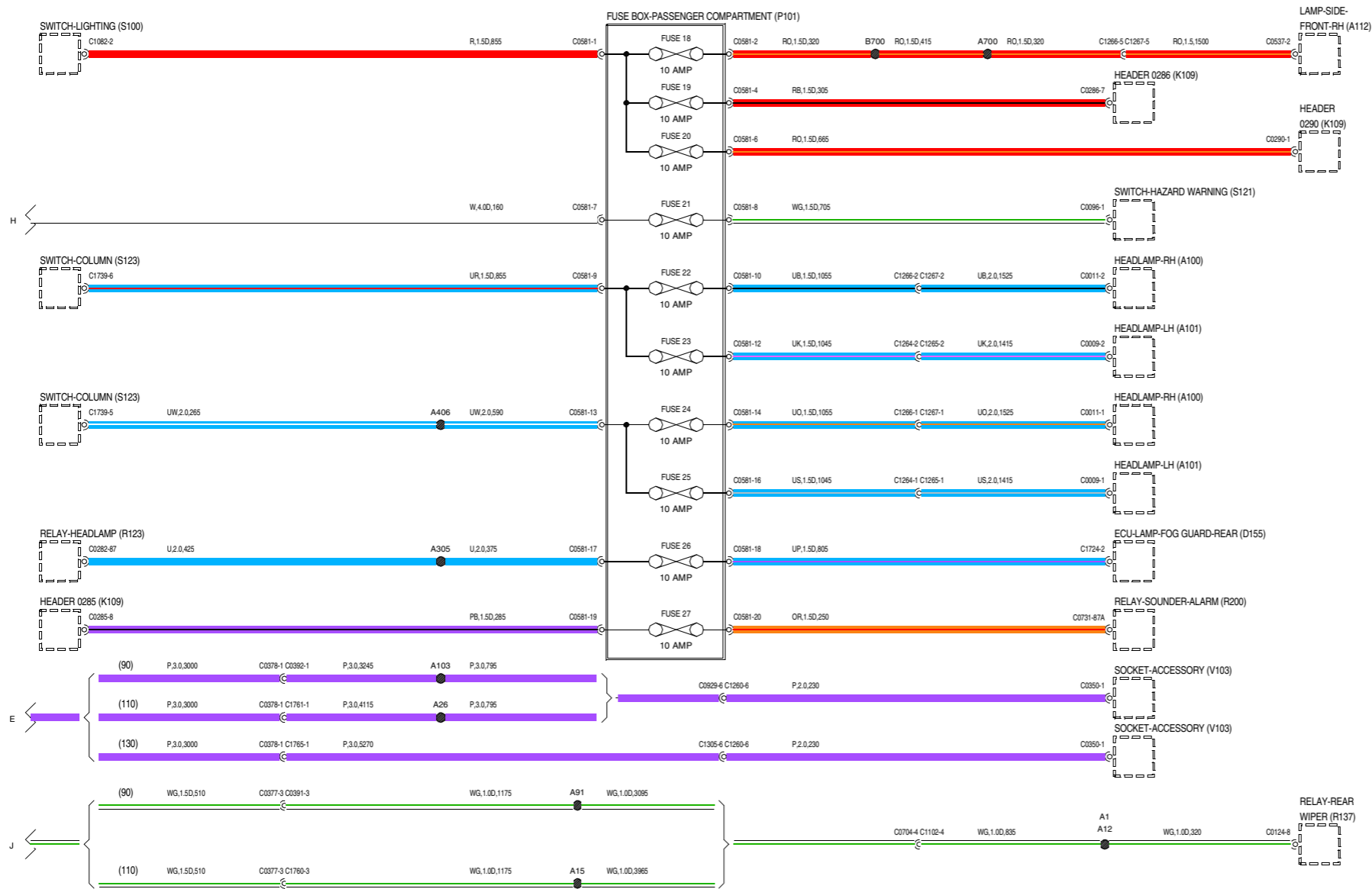

WR000790-A-03

2 PONTOS DE MASSA

LEGENDA DOS COMPONENTES

- B100** Luz interior-Dianteira
- B104** Luz interior-Traseira
- D111** ECU-Alarme
- D139** ECU-Imobilização do motor
- D140** ECU-Vela de incandescência
- D150** Unidade de bloqueio do diferencial
- D153** ECU-EGR
- D179** Unidade emissora do indicador de nível do combustível
- J103** Indicador-Temperatura do líquido de refrigeração
- J104** Indicador-Nível do combustível
- K109** Ficha de massa
- R138** Relé-Desembaciador do vidro traseiro
- R211** Relé-Ignição
- S114** Interruptor-Lava-vidro traseiro
- S116** Interruptor-Limpa-vidro traseiro
- S120** Interruptor-Desembaciador do vidro traseiro
- S121** Interruptor-Luzes de sinalização de emergência
- S138** Interruptor-Vidro-Dianteiro-Dir.
- S139** Interruptor-Vidro-Dianteiro-Esq.
- S212** Interruptor-Nível do fluido dos travões
- S224** Interruptor-Capô
- S230** Interruptor-Temperatura do óleo
- S258** Interruptor-Posição do pedal da embraiagem
- T142** Transdutor da velocidade
- T232** Sensor-Ultrasónico
- V100** Ficha de diagnóstico
- V102** Ficha de diagnóstico-3 vias

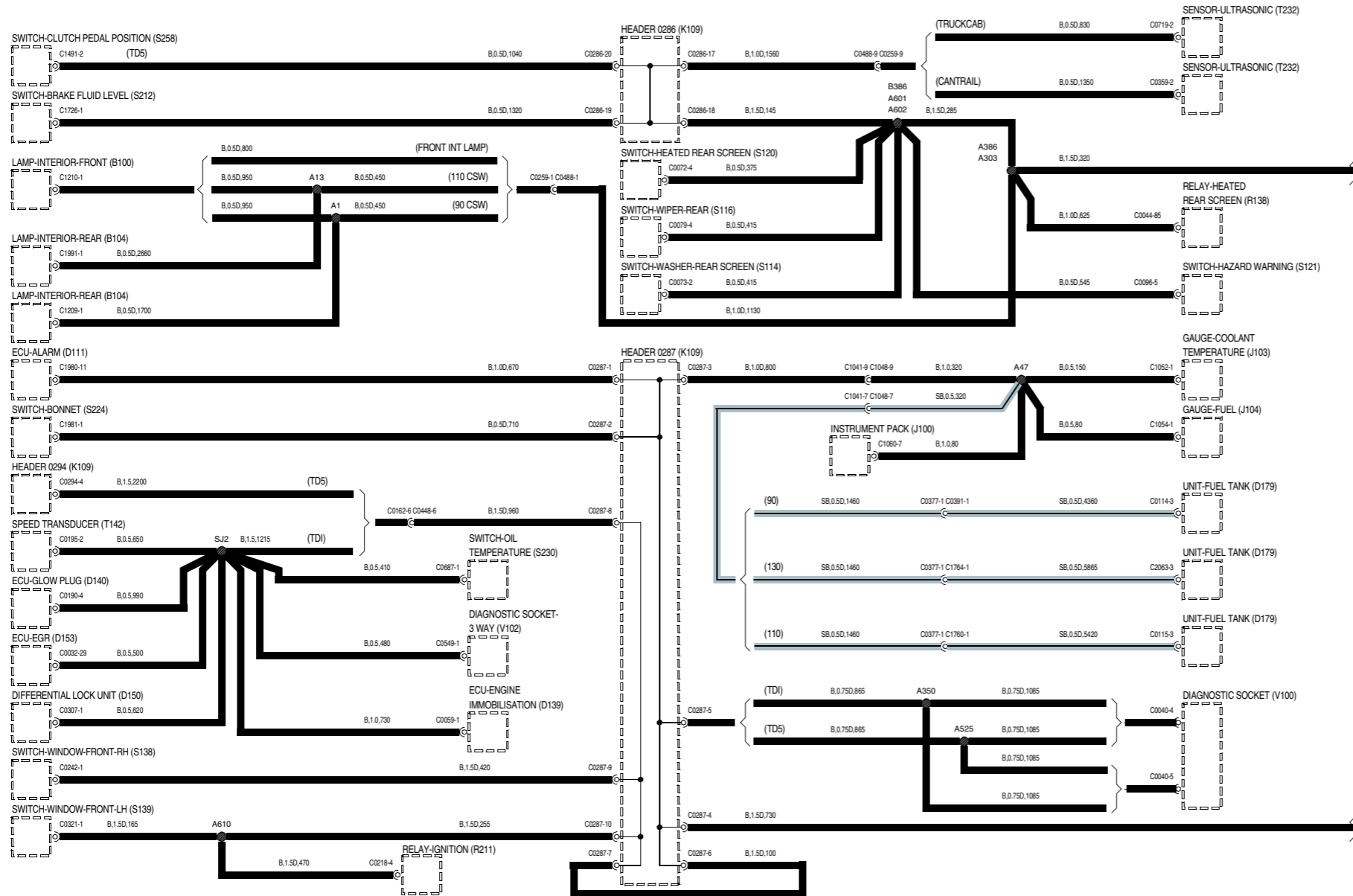

WR000310-A-02

2 PONTOS DE MASSA

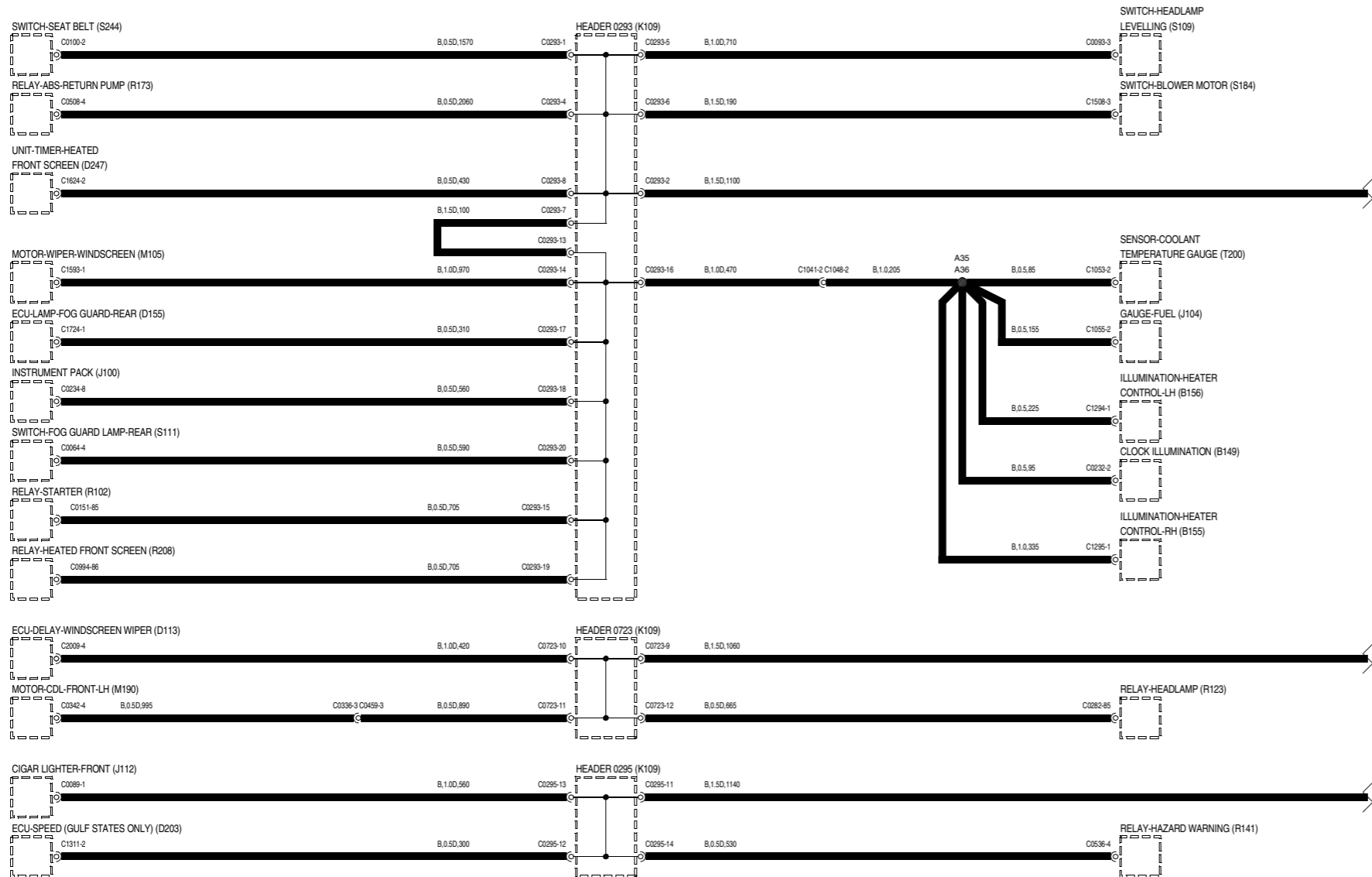

LEGENDA DOS COMPONENTES

- B149** Iluminação do relógio
- B155** Iluminação-Comando do aquecimento-Dir.
- B156** Iluminação-Comando do aquecimento-Esq.
- D113** ECU-Temporizadora-Limpa-pára-brisas
- D155** ECU-Farolins de nevoeiro
- D203** ECU-Velocidade (apenas estados do Golfo)
- J100** Grupo de instrumentos
- J104** Indicador-Nível do combustível
- J112** Isqueiro-Dianteiro
- K109** Ficha de massa
- M105** Motor-Limpa-pára-brisas
- M190** Motor-Fecho centralizado-Porta dianteira esq.
- R102** Relé-Motor de arranque
- R123** Relé-Farol
- R141** Relé-Luzes de sinalização de emergência
- R173** Relé-ABS-Bomba de retorno
- R208** Relé-Desembaciador do pára-brisas
- S109** Interruptor-Regulação da altura dos faróis
- S111** Interruptor-Farolins de nevoeiro
- S184** Interruptor-Motor do ventilador eléctrico
- S244** Interruptor-Cinto de segurança
- T200** unidade emissora-Indicador de temperatura da água

2 PONTOS DE MASSA

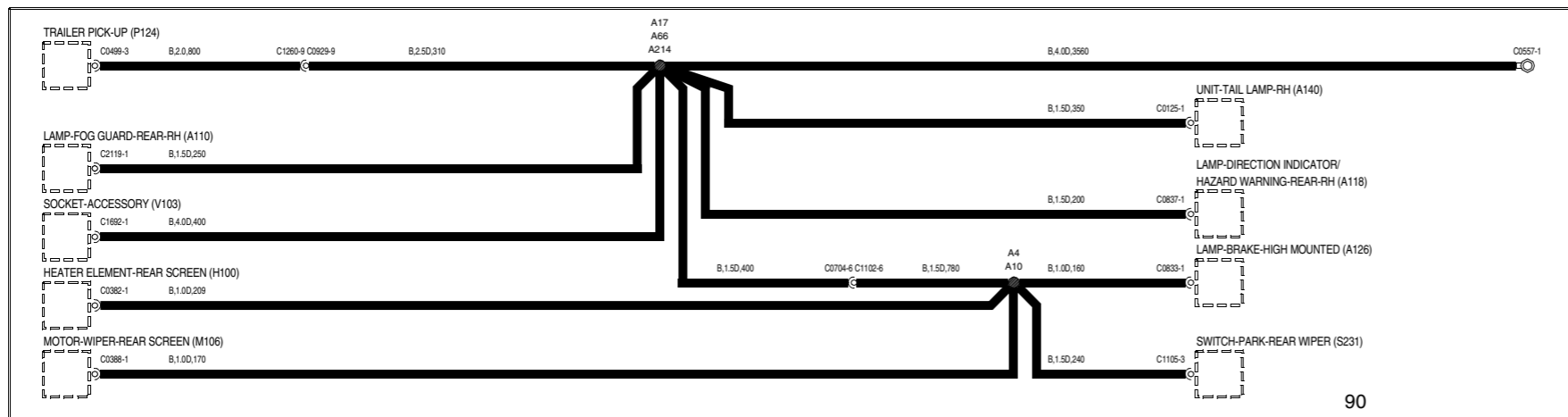
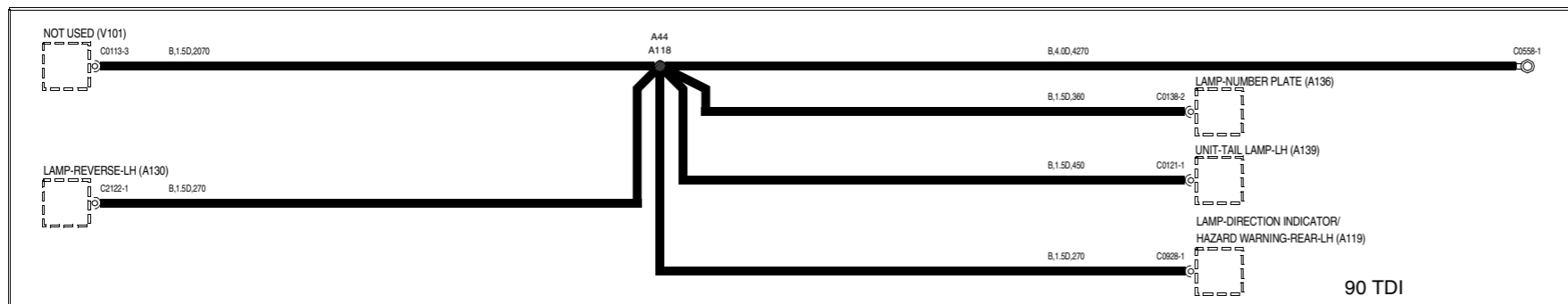
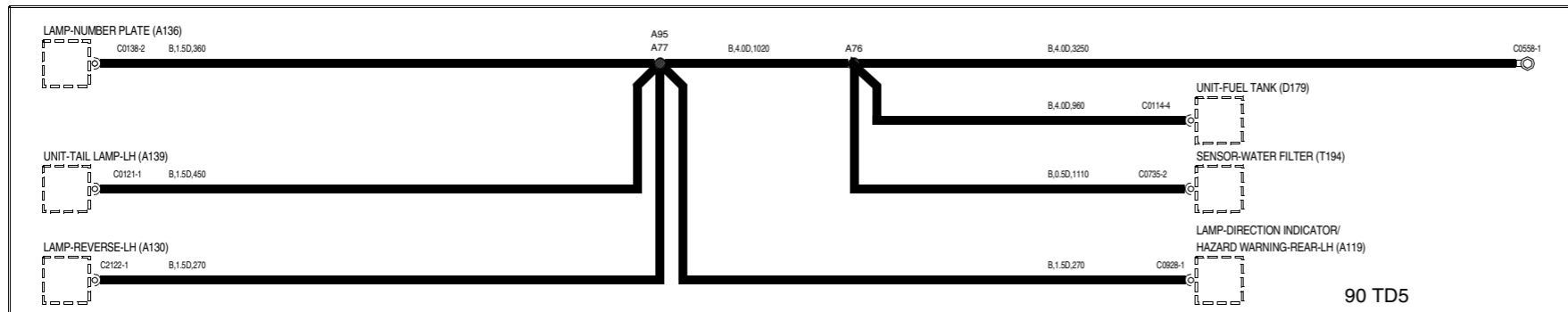

LEGENDA DOS COMPONENTES

- A110** Farolim de nevoeiro-Dir.
- A118** Indicador de direcção/sinalização de emergência-Traseiro-Dir.
- A119** Indicador de direcção/sinalização de emergência-Traseiro-Esq.
- A126** Luz-Stop-Central
- A130** Luz-Marcha atrás-Esq.
- A136** Luz-Placa da matrícula
- A139** Unidade-Luz traseira-Esq.
- A140** Unidade-Luz traseira-Dir.
- D179** Unidade emissora do indicador de nível do combustível
- H100** Resistência de aquecimento-Vidro traseiro
- M106** Motor-Limpa-vidro traseiro
- P124** Pick-up do atrelado
- T194** Sensor-Filtro de água
- V101** Não é usado
- V103** Tomada-Acessórios

WWR000310-A-05

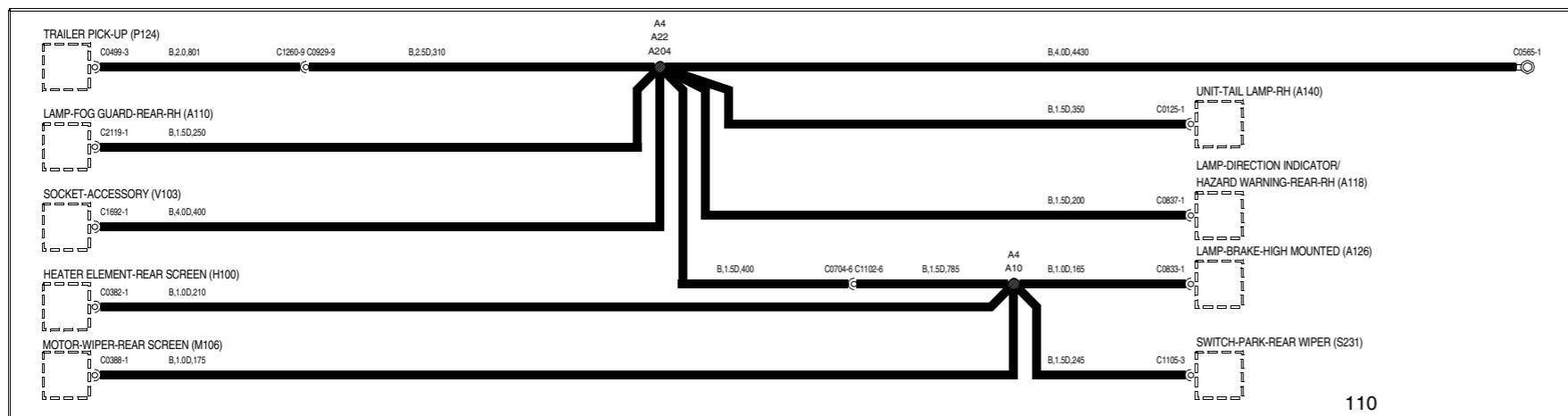
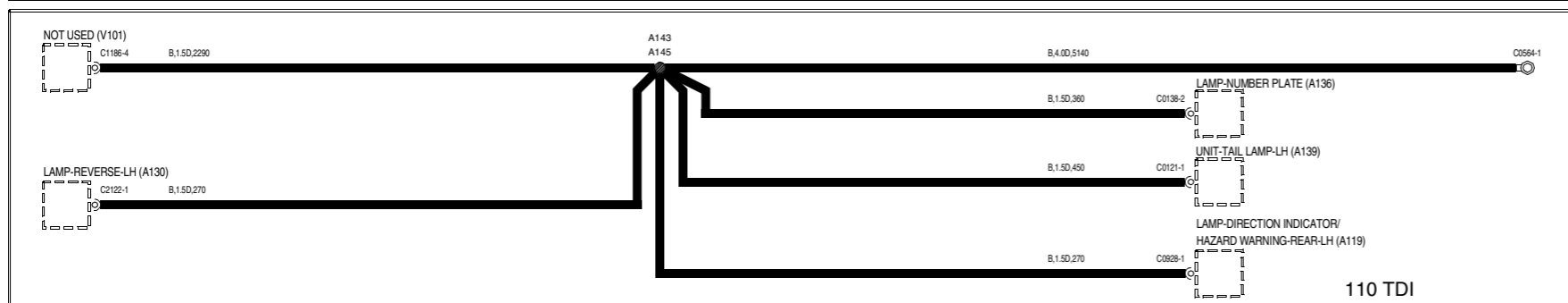
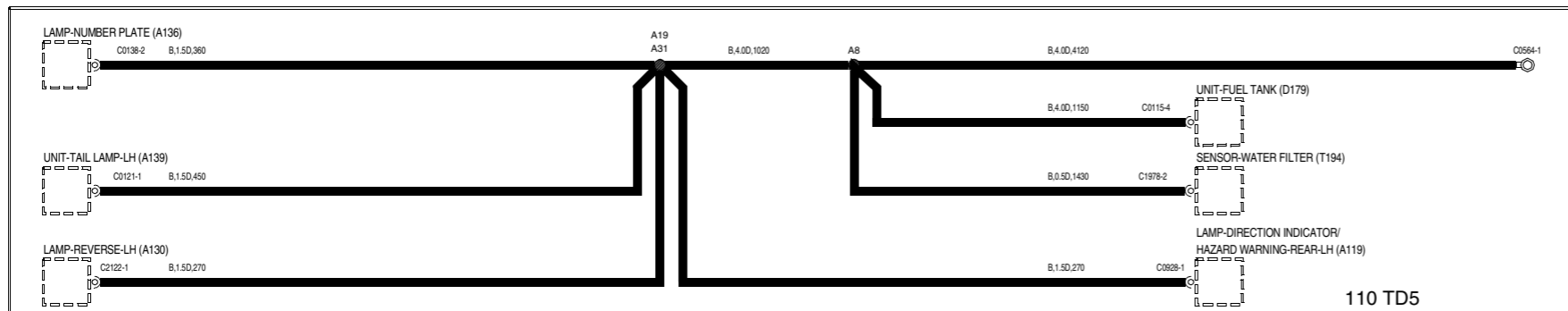

- A110** Farolim de nevoeiro-Dir.
- A118** Indicador de direcção/sinalização de emergência-Traseiro-Dir.
- A119** Indicador de direcção/sinalização de emergência-Traseiro-Esq.
- A126** Luz-Stop-Central
- A130** Luz-Marcha atrás-Esq.
- A136** Luz-Placa da matrícula
- A139** Unidade-Luz traseira-Esq.
- A140** Unidade-Luz traseira-Dir.
- D179** Unidade emissora do indicador de nível do combustível
- H100** Resistência de aquecimento-Vidro traseiro
- M106** Motor-Limpa-vidro traseiro
- P124** Pick-up do atrelado
- T194** Sensor-Filtro de água
- V101** Não é usado
- V103** Tomada-Acessórios

WWR00310-4-06

2 PONTOS DE MASSA

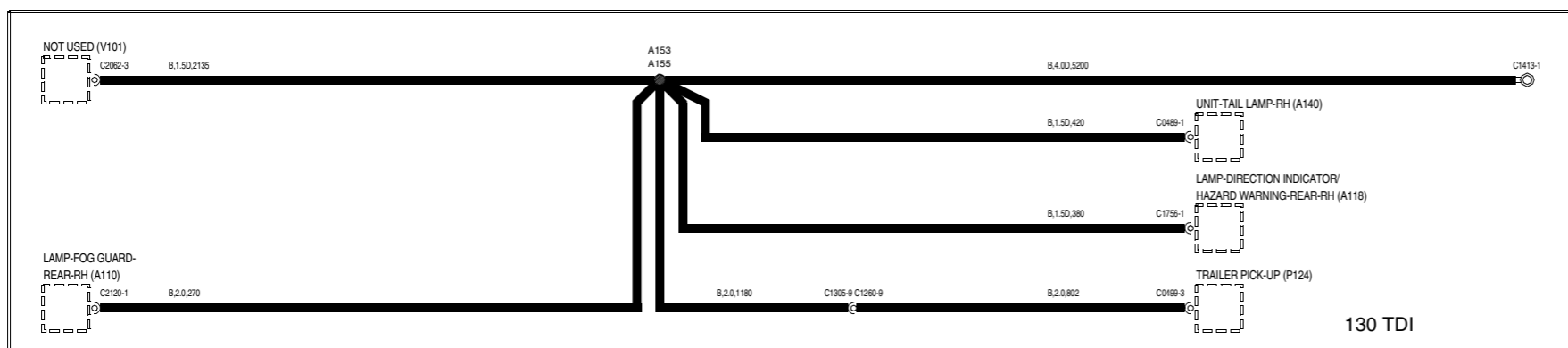
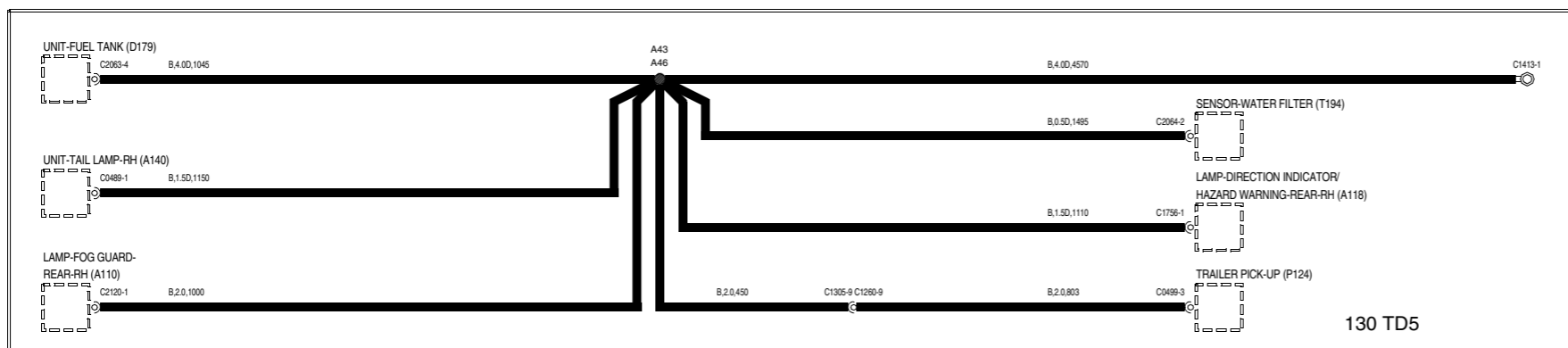
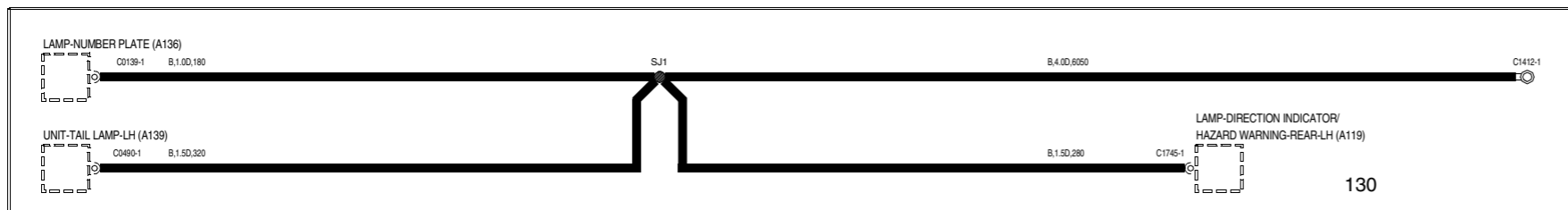

LEGENDA DOS COMPONENTES

- A110** Farolim de nevoeiro-Dir.
- A118** Indicador de direcção/sinalização de emergência-Traseiro-Dir.
- A119** Indicador de direcção/sinalização de emergência-Traseiro-Esq.
- A136** Luz-Placa da matrícula
- A139** Unidade-Luz traseira-Esq.
- A140** Unidade-Luz traseira-Dir.
- D179** Unidade emissora do indicador de nível do combustível
- P124** Pick-up do atrelado
- T194** Sensor-Filtro de água
- V101** Não é usado

3 ALARME ANTI-ROUBO E FECHO CENTRALIZADO

LEGENDA DOS COMPONENTES

- D110** Unidade-Besouro-Alarme
- D154** Besouro-Alarme-Com bateria própria
- E107** Massa
- J100** Grupo de instrumentos
- K109** Ficha de massa
- L102** Buzina-Esq.
- L103** Buzina-Dir.
- P100** Bateria
- P101** Caixa de fusíveis-Habitáculo
- P109** Caixa de fusíveis-Auxiliar
- P140** caixa de fusíveis-por baixo do banco
- R122** Relé-Alarme
- S176** Interruptor-Igنيção

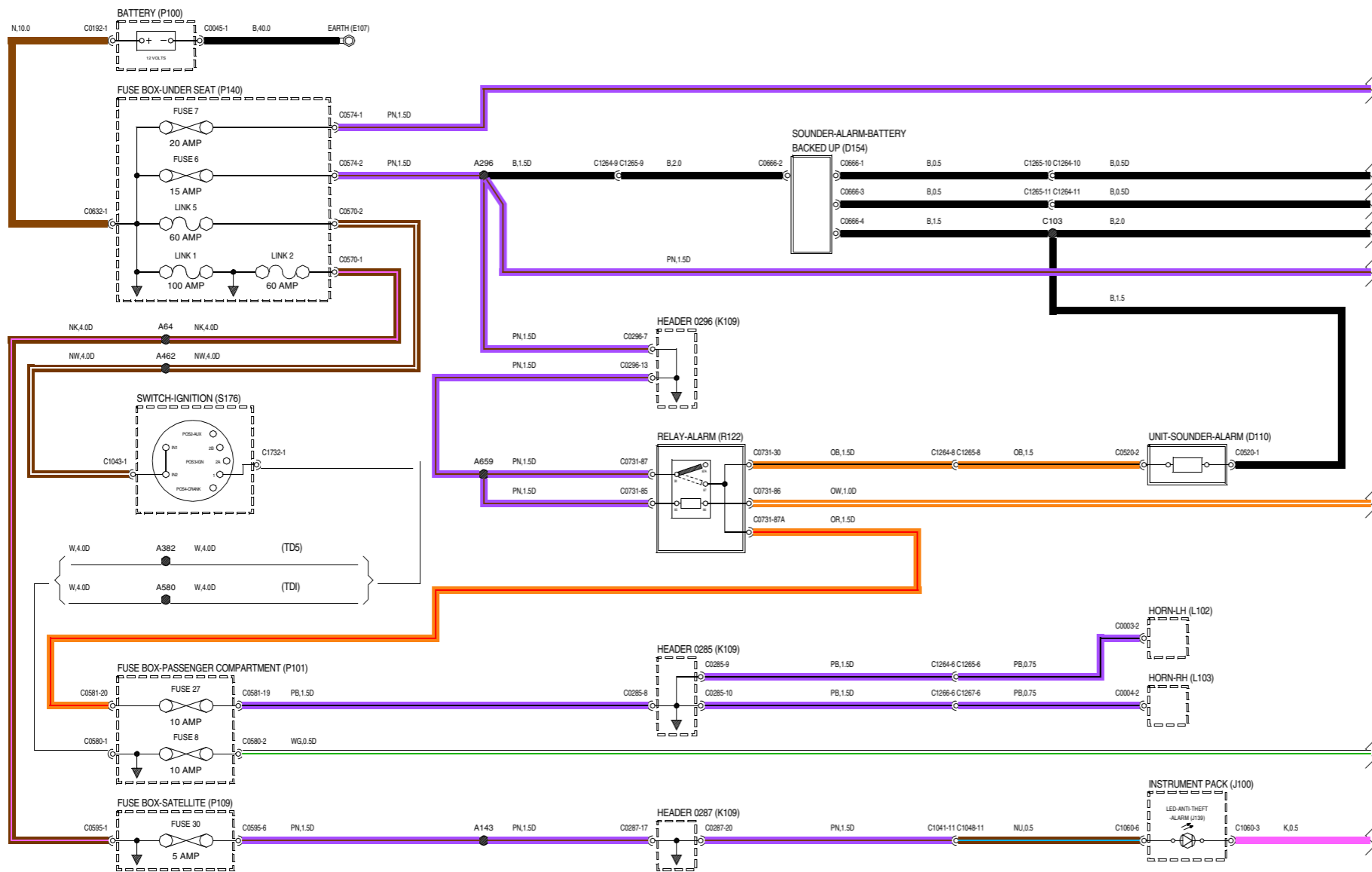

WVR000210-A-01

3 ALARME ANTI-ROUBO E FECHO CENTRALIZADO

LEGENDA DOS COMPONENTES

- D131** Módulo de controlo electrónico (ECM)
- D139** ECU-Imobilização do motor
- E110** Ligação à massa através das fixações
- J100** Grupo de instrumentos
- K108** Ficha de massa-Massa
- K109** Ficha de massa
- S127** Interruptor-Porta-Dir.
- S128** Interruptor-Porta-Esq.
- S129** Interruptor-Porta-Traseira-Dir.
- S130** Interruptor-Porta-Traseira-Esq.
- S181** Interruptor-Bagageira/porta da retaguarda
- S224** Interruptor-Capô
- T232** Sensor-Ultrasónico

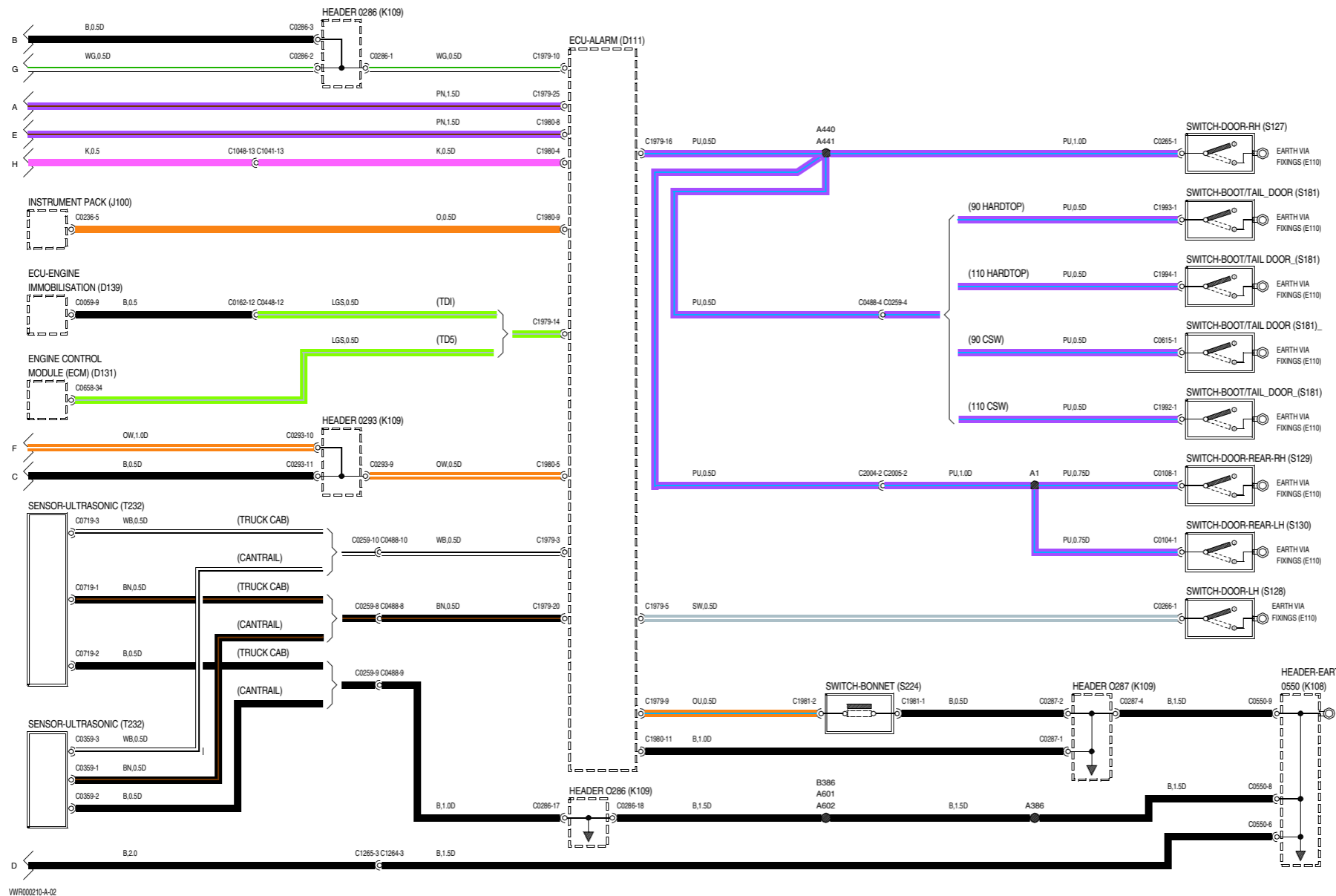

WR000210-A-02

3 ALARME ANTI-ROUBO E FECHO CENTRALIZADO

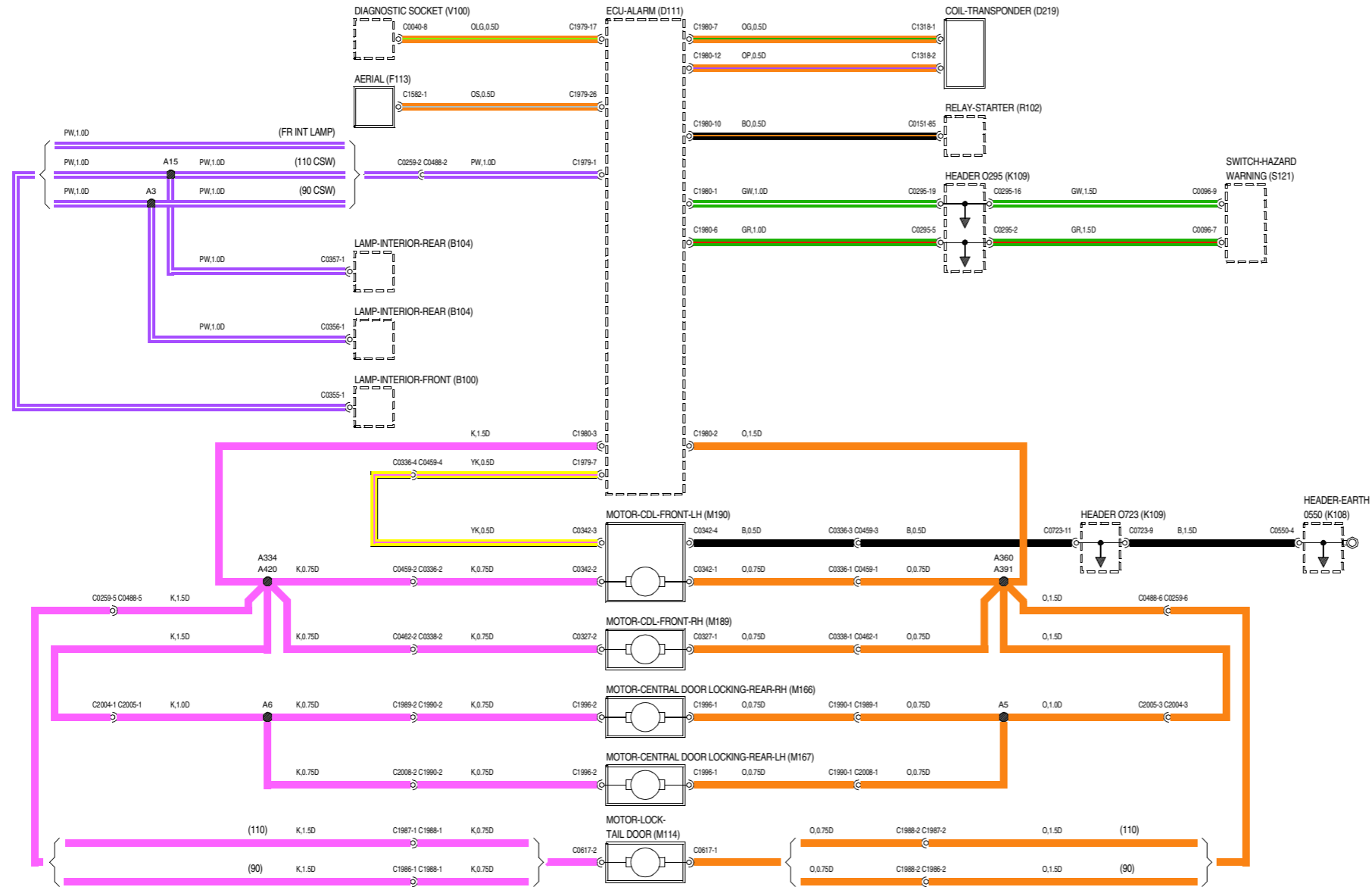

VWR000210-A-03

LEGENDA DOS COMPONENTES

- B100** Luz interior-Dianteira
- B104** Luz interior-Traseira
- D111** ECU-Alarme
- D219** Enrolamento-Transponder
- F113** Antena
- K108** Ficha de massa-Massa
- K109** Ficha de massa
- M114** Motor-Fecho-Porta da retaguarda
- M166** Motor-Fecho centralizado-Traseiro-Dir.
- M167** Motor-Fecho centralizado-Traseiro-Esq.
- M189** Motor-Fecho centralizado-Porta dianteira dir.
- M190** Motor-Fecho centralizado-Porta dianteira esq.
- R102** Relé-Motor de arranque
- S121** Interruptor-Luzes de sinalização de emergência
- V100** Ficha de diagnóstico

3 IMOBILIZAÇÃO DO MOTOR

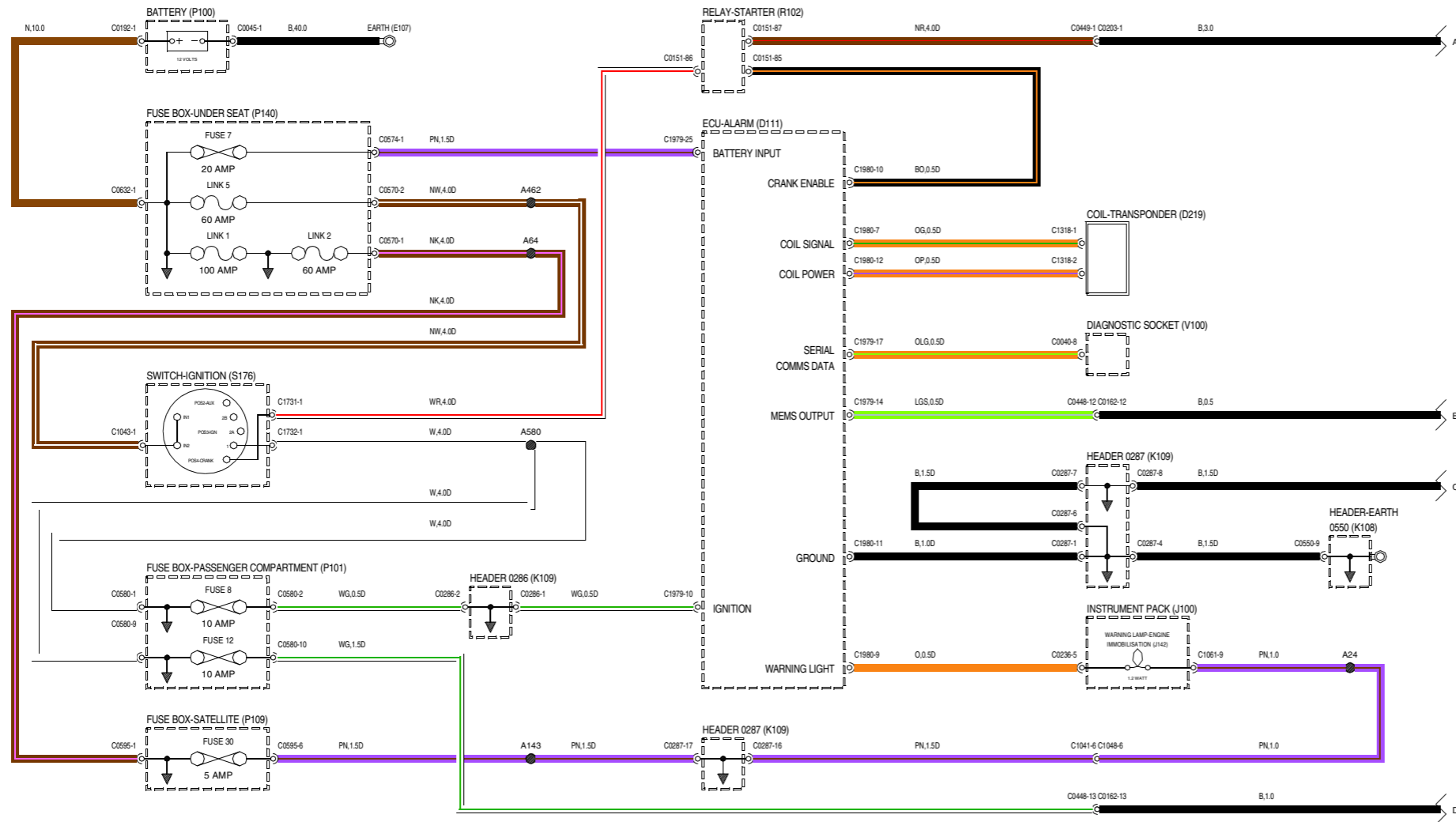

LEGENDA DOS COMPONENTES

- D111** ECU-Alarme
- D219** Enrolamento-Transponder
- E107** Massa
- J100** Grupo de instrumentos
- K108** Ficha de massa-Massa
- K109** Ficha de massa
- P100** Bateria
- P101** Caixa de fusíveis-Habitáculo
- P109** Caixa de fusíveis-Auxiliar
- P140** caixa de fusíveis-por baixo do banco
- R102** Relé-Motor de arranque
- S176** Interruptor-Ignicção
- V100** Ficha de diagnóstico

3 IMOBILIZAÇÃO DO MOTOR

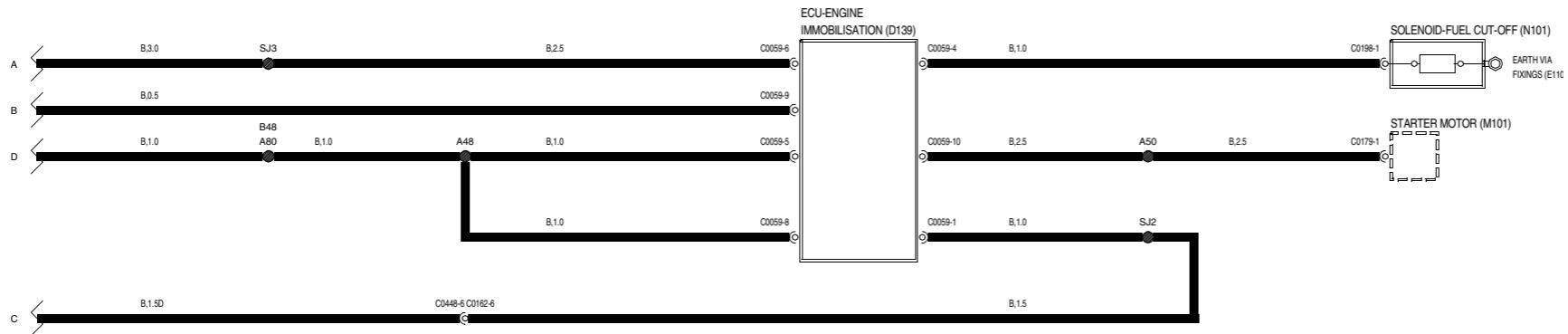

LEGENDA DOS COMPONENTES

- D139** ECU-Imobilização do motor
- M101** Motor de arranque
- N101** Solenóide-Corte do combustível

WR000630-A-02

5 VIDROS ELÉCTRICOS

LEGENDA DOS COMPONENTES

- E107** Massa
- K108** Ficha de massa-Massa
- K109** Ficha de massa
- M109** Motor-Vidro dianteiro-Dir.
- M110** Motor-Vidro dianteiro-Esq.
- P100** Bateria
- P101** Caixa de fusíveis-Habitáculo
- P109** Caixa de fusíveis-Auxiliar
- P140** caixa de fusíveis-por baixo do banco
- R143** Relé-Elevador eléctrico do vidro
- S138** Interruptor-Vidro-Dianteiro-Dir.
- S139** Interruptor-Vidro-Dianteiro-Esq.
- S176** Interruptor-Igنيção

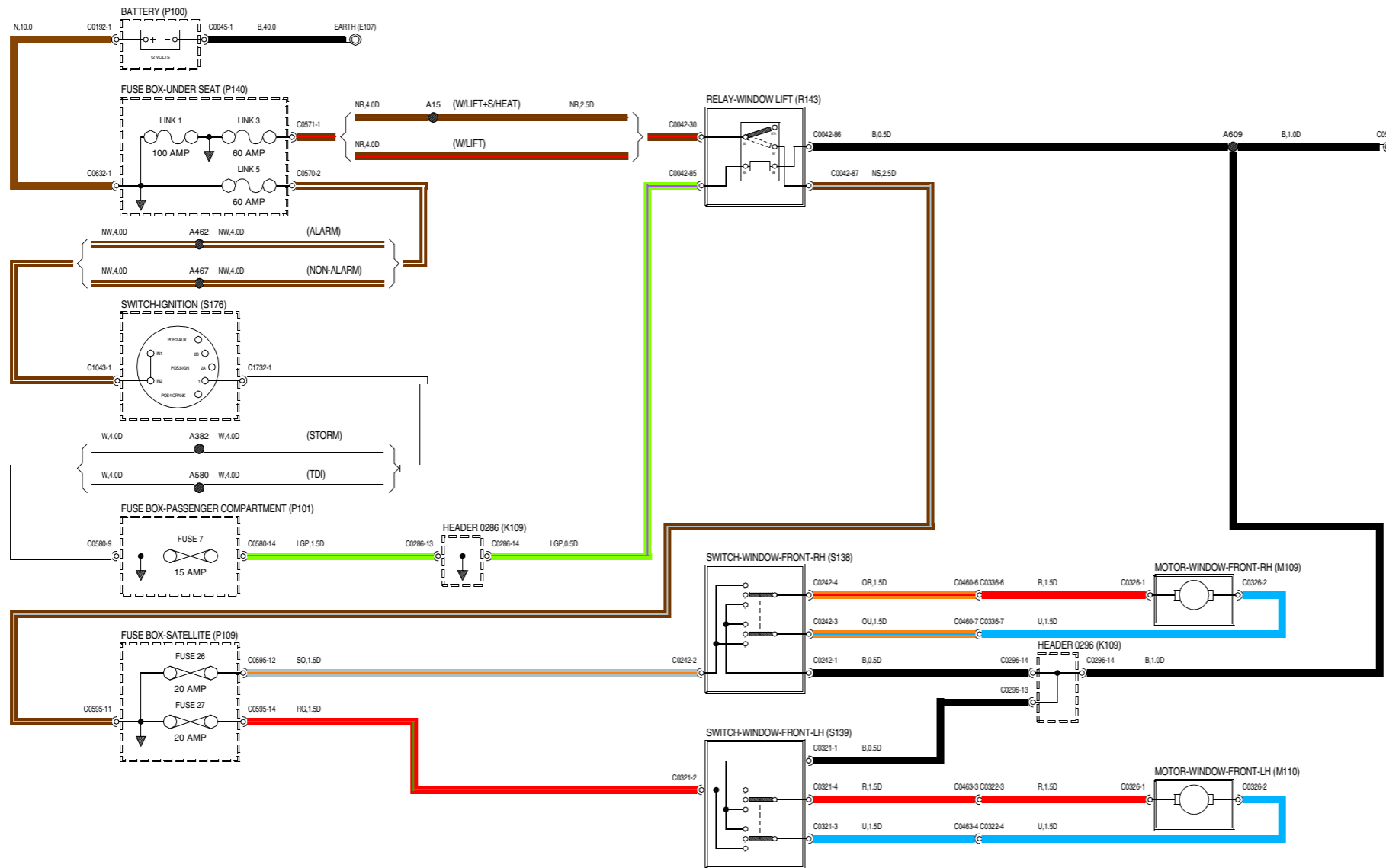

WR000950-A-01

- E107 Massa
- H103 Aquecimento do banco-Dir.
- H104 Aquecimento do banco-Esq.
- K108 Ficha de massa-Massa
- K109 Ficha de massa
- P100 Bateria
- P101 Caixa de fusíveis-Habitáculo
- P109 Caixa de fusíveis-Auxiliar
- P140 caixa de fusíveis-por baixo do banco
- R211 Relé-Ignição
- S161 Interruptor-Aquecimento-Banco-Dir.
- S162 Interruptor-Aquecimento-Banco-Esq.
- S176 Interruptor-Ignição

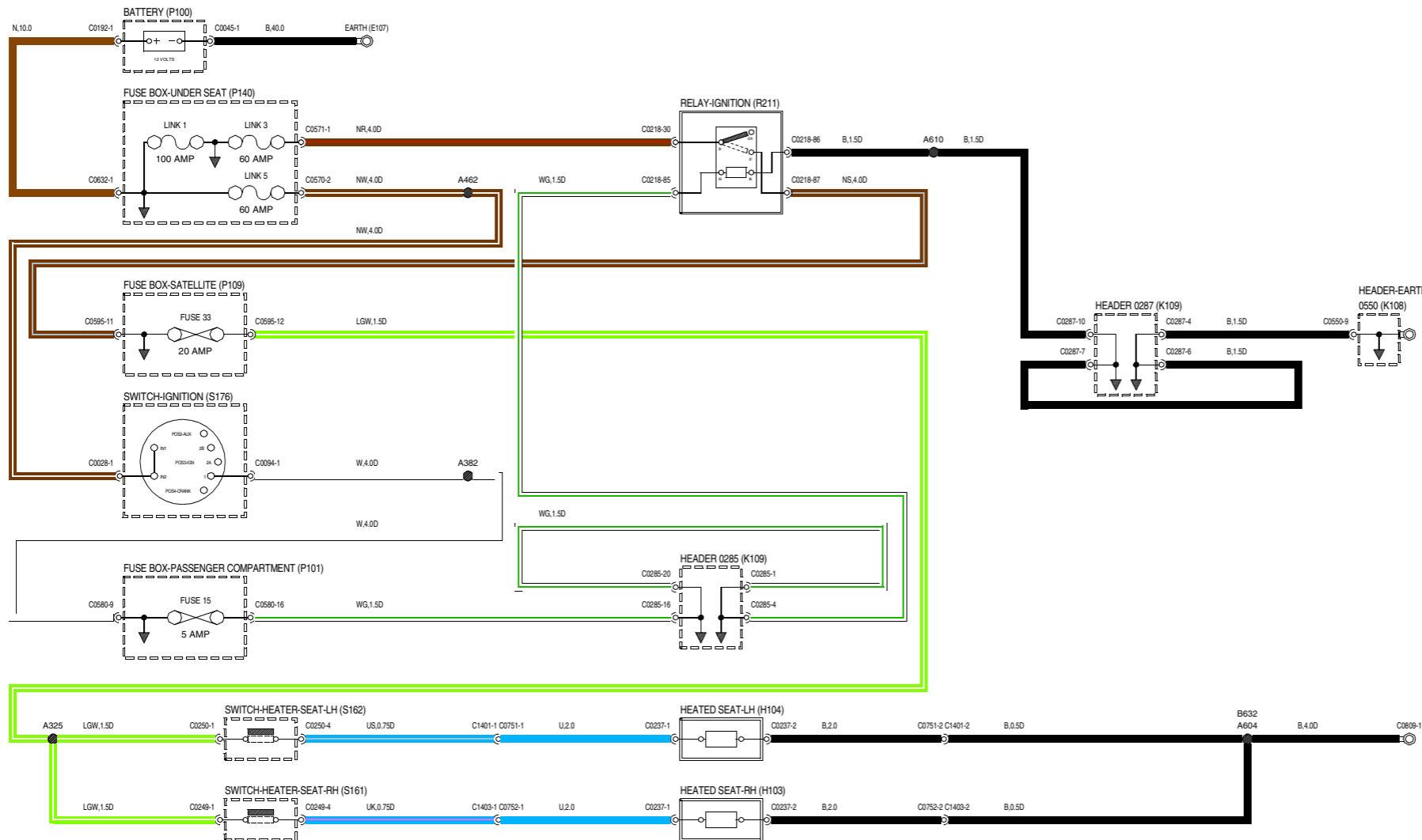

VWR000810-A-01

10 FICHA DE DIAGNÓSTICO

LEGENDA DOS COMPONENTES

- D111** ECU-Alarme
- D125** ECU-ABS
- D131** Módulo de controlo electrónico (ECM)
- E107** Massa
- K108** Ficha de massa-Massa
- K109** Ficha de massa
- P100** Bateria
- P109** Caixa de fusíveis-Auxiliar
- P140** caixa de fusíveis-por baixo do banco
- V100** Ficha de diagnóstico

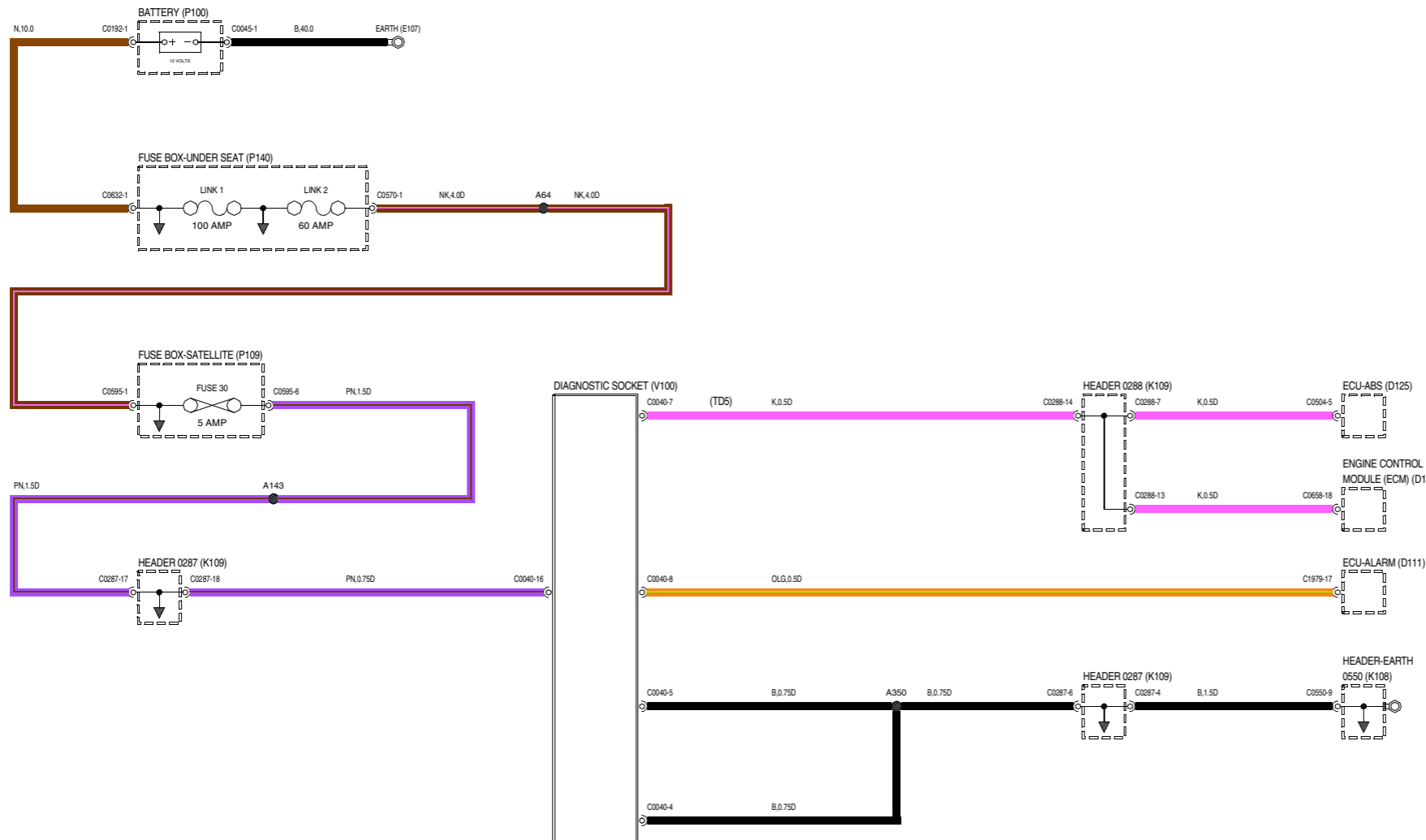

VWR000290-A-01

- D131** Módulo de controlo electrónico (ECM)
- E107** Massa
- P100** Bateria
- P140** caixa de fusíveis-Habitáculo
- R100** Relé-Principal
- R103** Relé-Bomba de combustível
- S176** Interruptor-Ignicção
- S206** Interruptor-Inércia

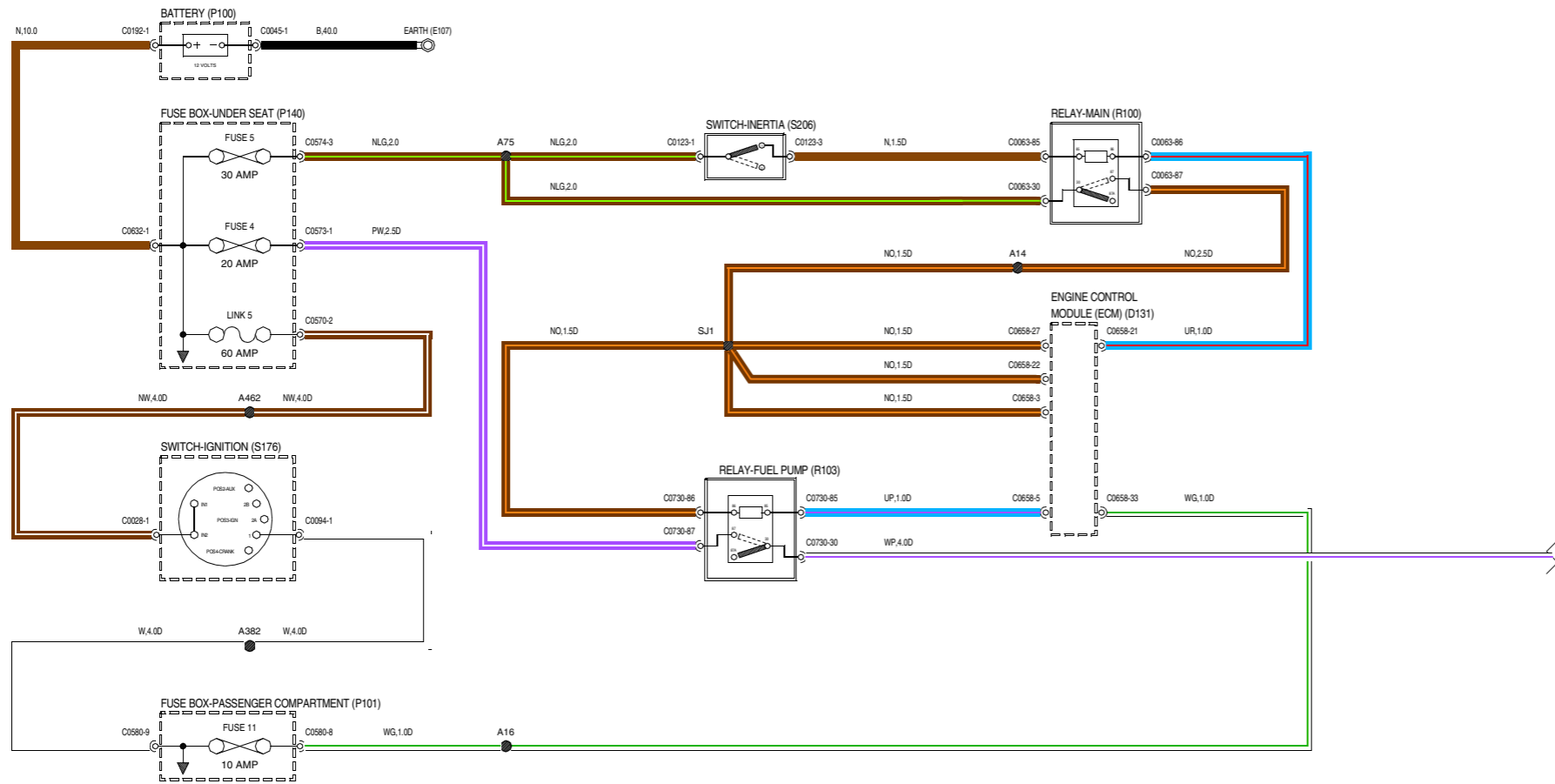

VWR000450-A-01

- D179 Unidade emissora do indicador de nível do combustível
- J100 Grupo de instrumentos
- K108 Ficha de massa-Massa
- K109 Ficha de massa

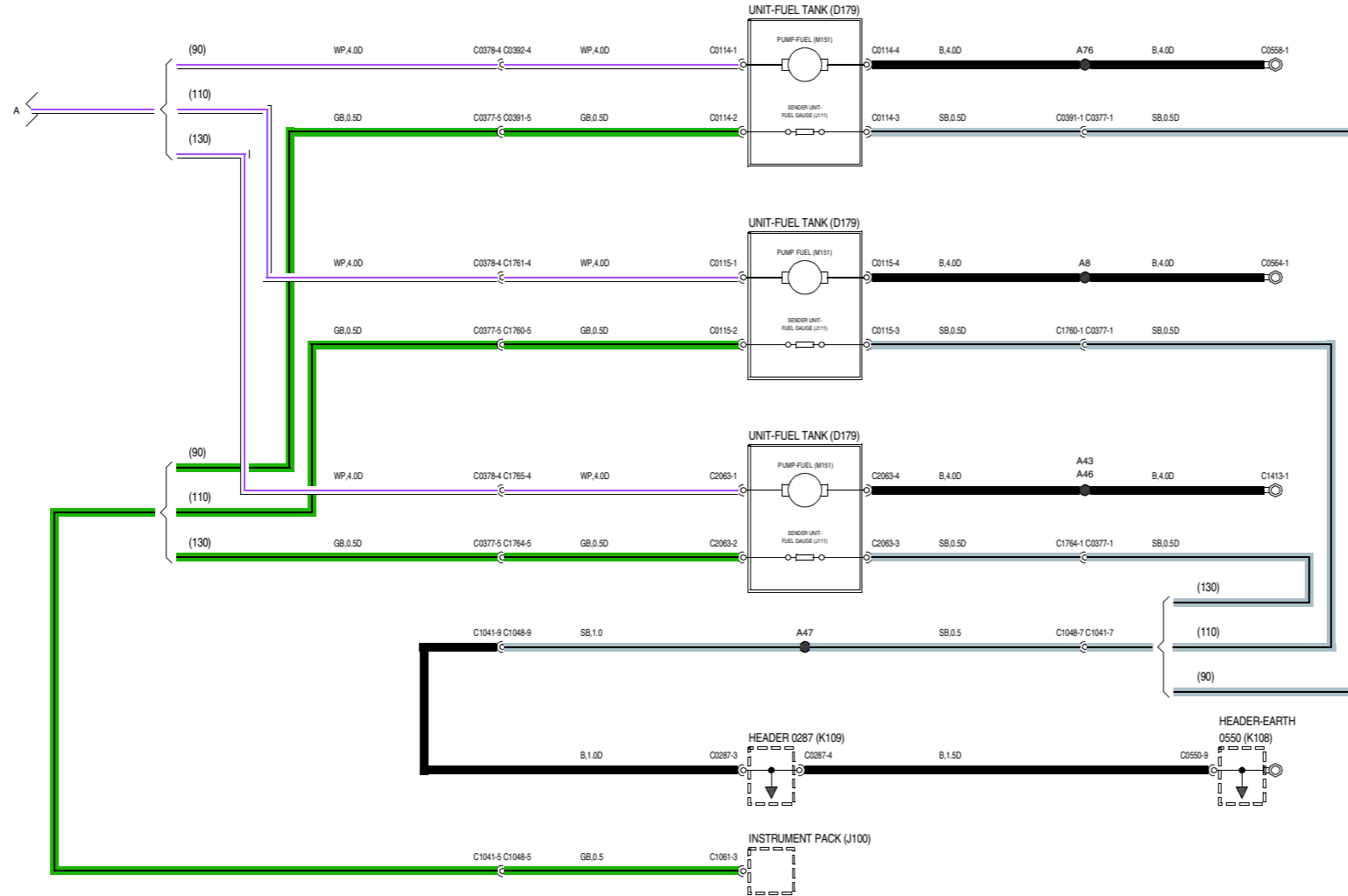

VWR000450-A-02

- D111 ECU-Alarme
- D131 Módulo de controlo electrónico (ECM)
- D179 Unidade emissora do indicador de nível do combustível
- E107 Massa
- J100 Grupo de instrumentos
- K108 Ficha de massa-Massa
- K109 Ficha de massa
- M100 Alternador/dinamo
- M101 Motor de arranque
- P100 Bateria
- P101 Caixa de fusíveis-Habitáculo
- P140 caixa de fusíveis-por baixo do banco
- R100 Relé-Principal
- R102 Relé-Motor de arranque
- R103 Relé-Bomba de combustível
- R114 Relé-Vela de incandescência
- S176 Interruptor-Ignicção
- T171 Vela de incandescência

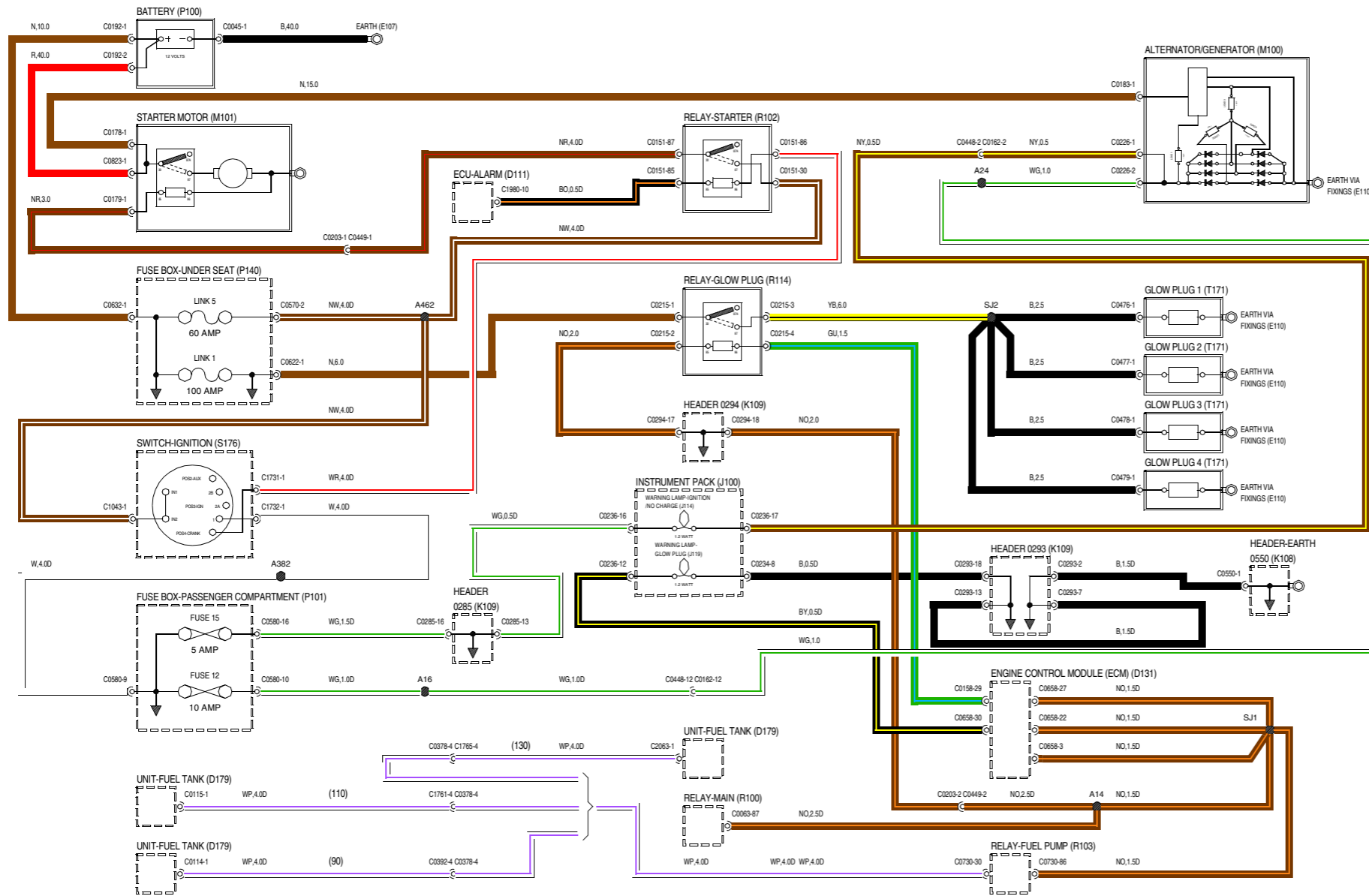

VWR00870-4-01

- D111 ECU-Alarme
- D139 ECU-Imobilização do motor
- D140 ECU-Vela de incandescência
- E107 Massa
- J100 Grupo de instrumentos
- K108 Ficha de massa-Massa
- K109 Ficha de massa
- M100 Alternador/dinamo
- M101 Motor de arranque
- P100 Bateria
- P101 Caixa de fusíveis-Habitáculo
- P140 caixa de fusíveis-por baixo do banco
- R102 Relé-Motor de arranque
- S176 Interruptor-Ignição
- T171 Vela de incandescência

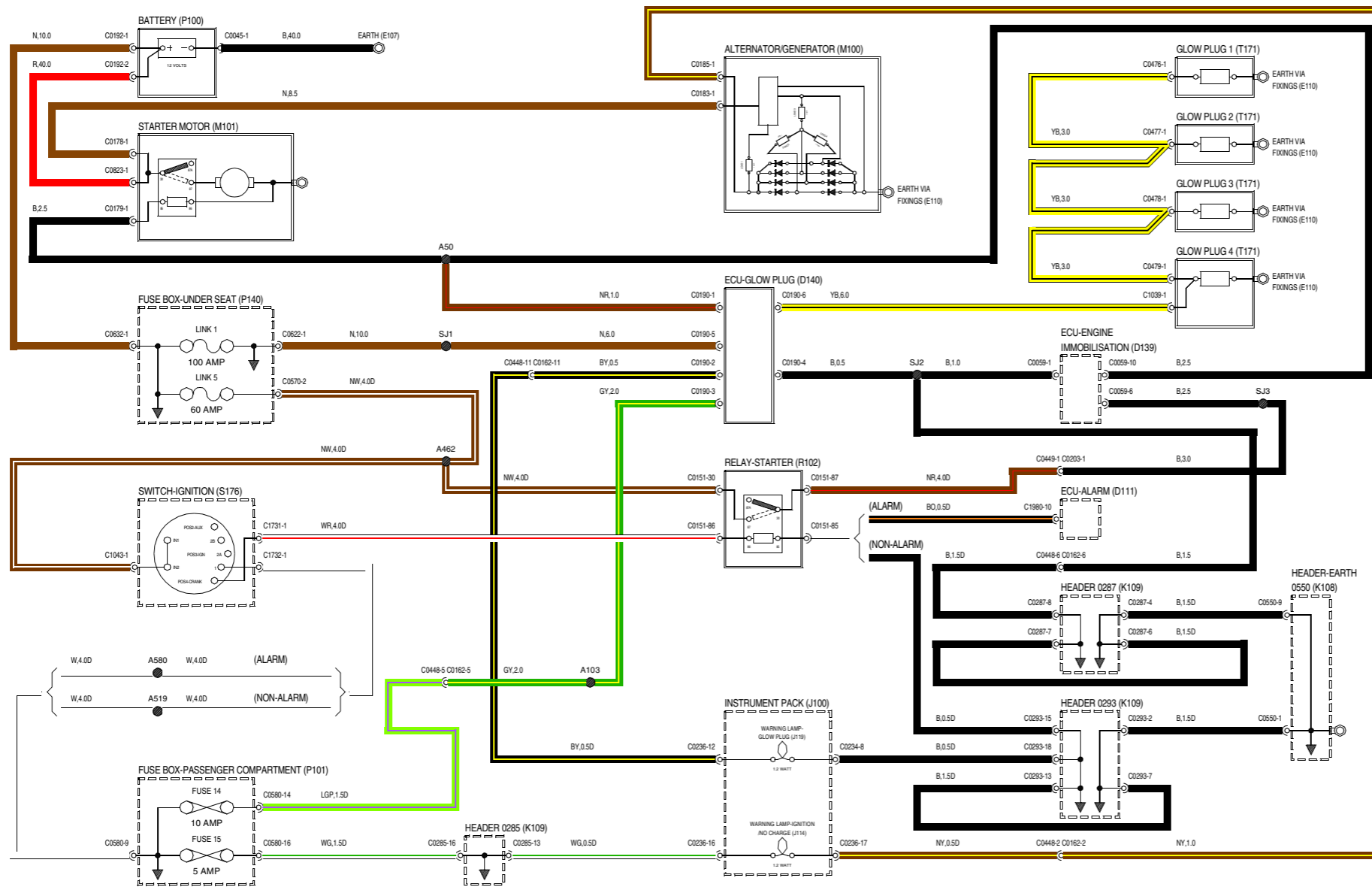

WR000890-A-01

- D111** ECU-Alarme
- D125** ECU-ABS
- E107** Massa
- J100** Grupo de instrumentos
- K109** Ficha de massa
- P100** Bateria
- P101** Caixa de fusíveis-Habitáculo
- P110** Suporte-Fusível
- P140** caixa de fusíveis-por baixo do banco
- R100** Relé-Principal
- R103** Relé-Bomba de combustível
- R181** Relé-Embraiagem do compressor-Ar condicionado (A/C)
- S176** Interruptor-Ignição
- S188** Interruptor-Trinário
- S206** Interruptor-Inércia
- S215** Interruptor-Pedal do travão
- S258** Interruptor-Posição do pedal da embraiagem
- V100** Ficha de diagnóstico

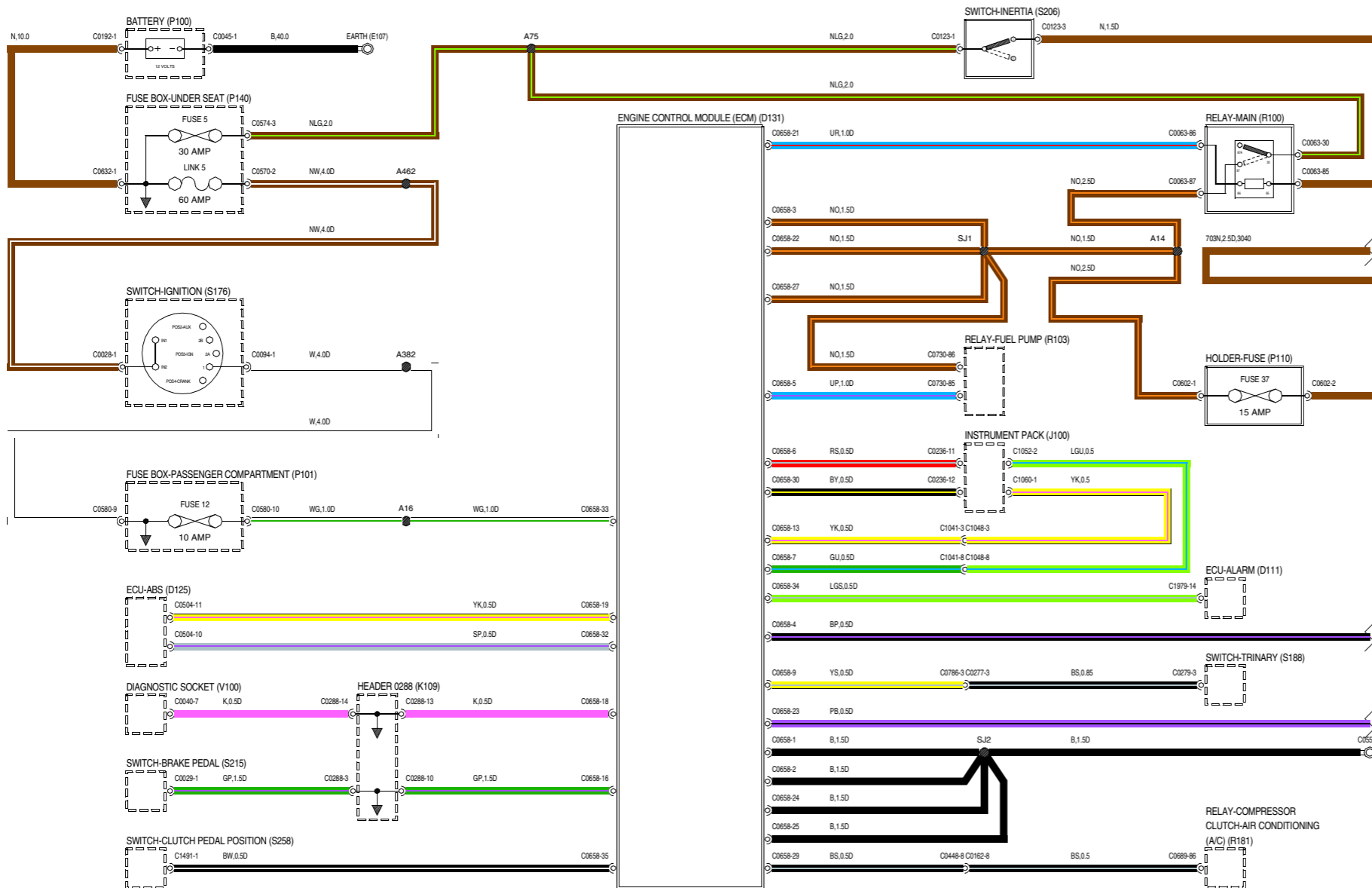

WVR000350-A-01

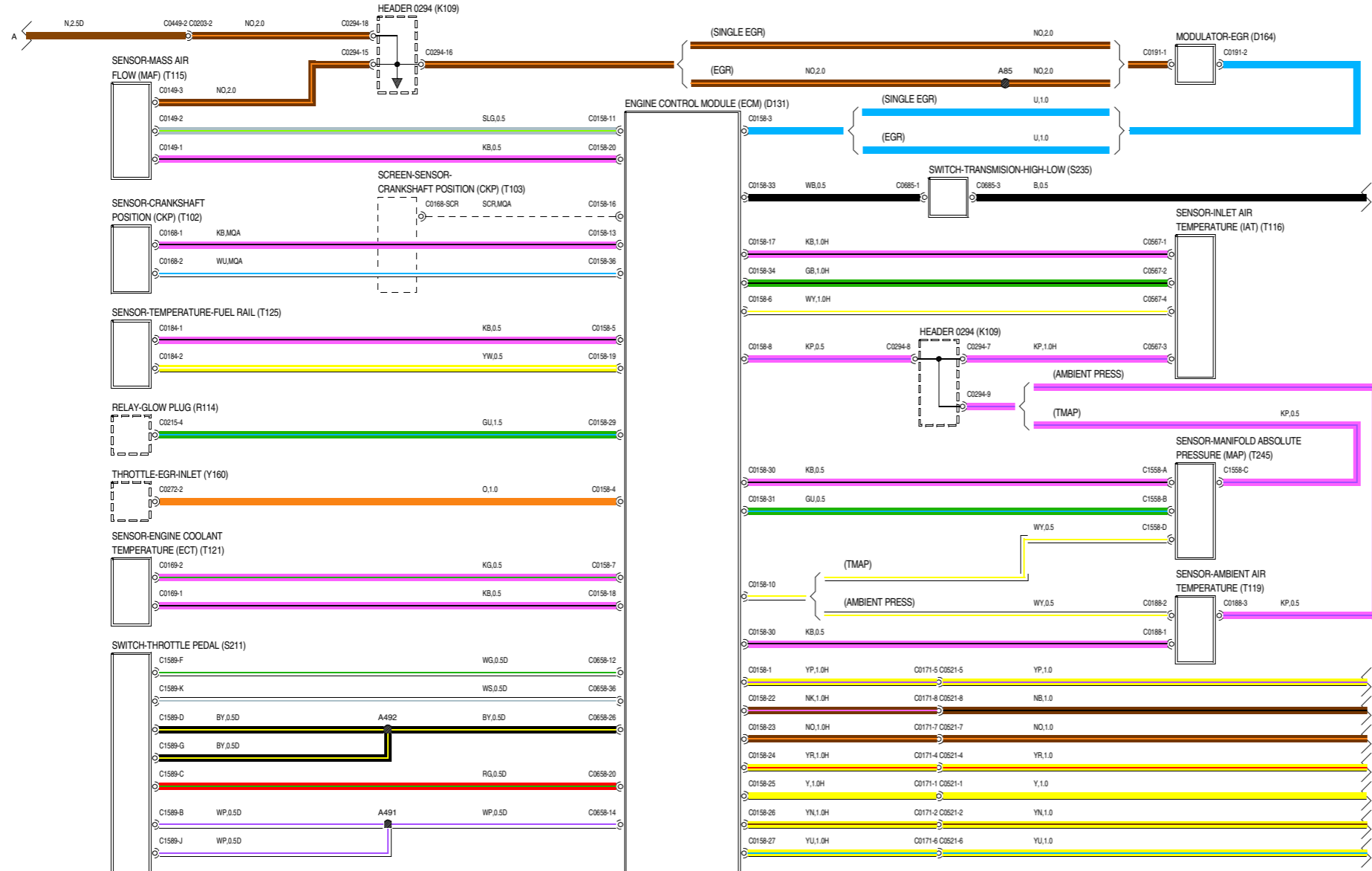

VWR000350-A-02

- D131** Módulo de controlo electrónico (ECM)
- D164** Modulador-EGR
- K109** Ficha de massa
- R114** Relé-Vela de incandescência
- S211** Interruptor-Pedal do acelerador
- S235** Interruptor-Boxa de velocidades-Alta-baixa
- T102** Sensor-Posição da cambota (CKP)
- T103** Escudo-Sensor-Posição da cambota (CKP)
- T115** Sensor-Massa do caudal de ar (MAF)
- T116** Sensor-Temperatura do ar de admissão (IAT)
- T119** Sensor-Temperatura ambiente
- T121** Sensor-Temperatura do líquido de refrigeração do motor (ECT)
- T125** Sensor-Temperatura-Régua dos injectores
- T245** Sensor-Pressão absoluta do colector (MAP)
- Y160** Borboleta-EGR-Entrada

- D180** Unidade-Ar condicionado (A/C)
- K108** Ficha de massa-Massa
- K109** Ficha de massa
- R117** Relé-Ventoinha de arrefecimento
- T142** Transdutor da velocidade
- T172** Injector-Nº 1
- T173** Injector-Nº 2
- T174** Injector-Nº 3
- T175** Injector-Nº 4
- T176** Injector-Nº 5

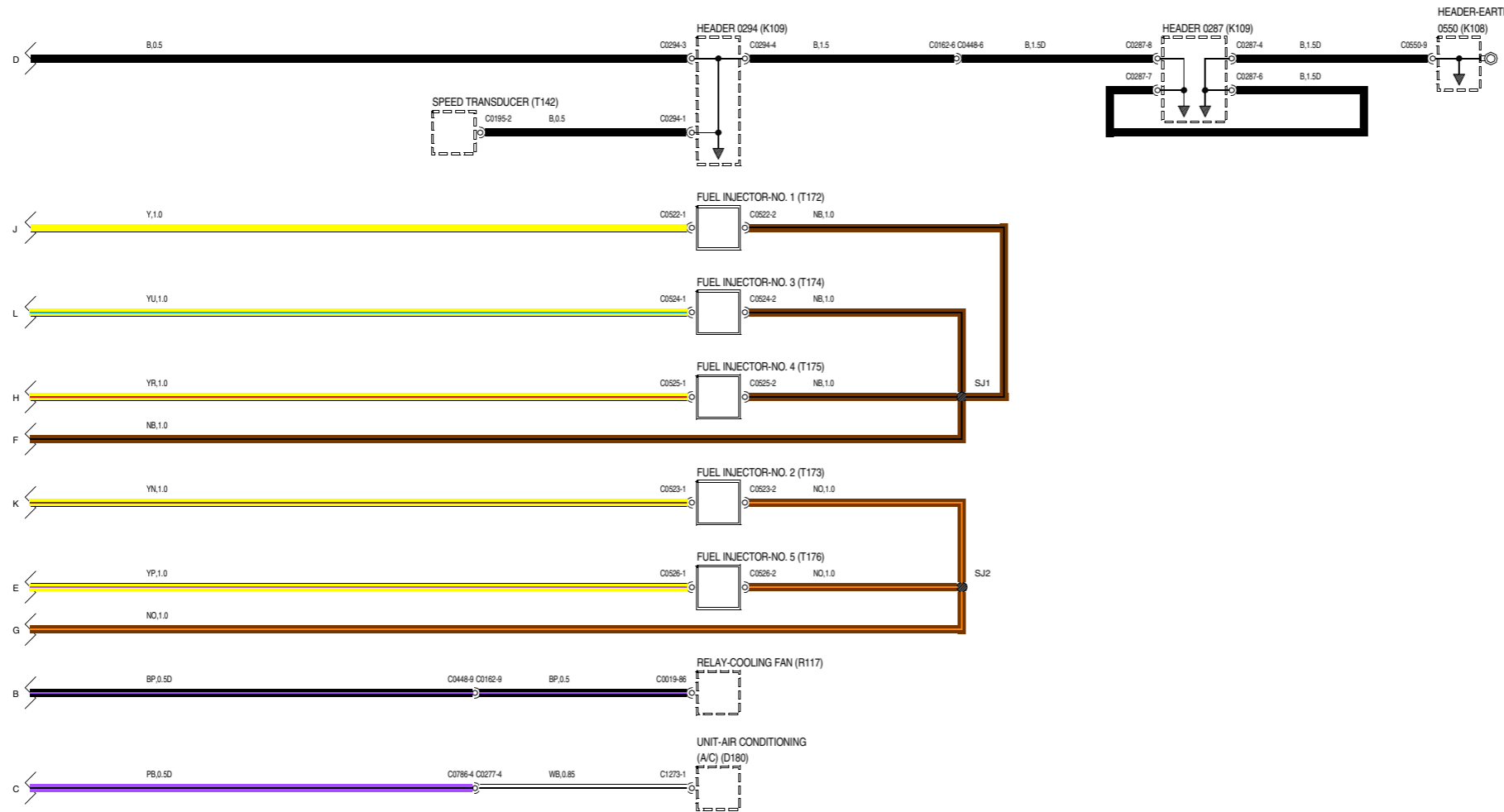

VWR000350-A-03

- D153** ECU-EGR
- D164** Modulador-EGR
- E107** Massa
- K108** Ficha de massa-Massa
- K109** Ficha de massa
- M100** Alternador/dinamo
- P100** Bateria
- P101** Caixa de fusíveis-Habitáculo
- P140** caixa de fusíveis-por baixo do banco
- S176** Interruptor-Ignição
- T111** Sensor-Posição do acelerador (TP)
- T186** Sensor-Temperatura-EGR
- V102** Ficha de diagnóstico-3 vias
- Y160** Borboleta-EGR-Entrada

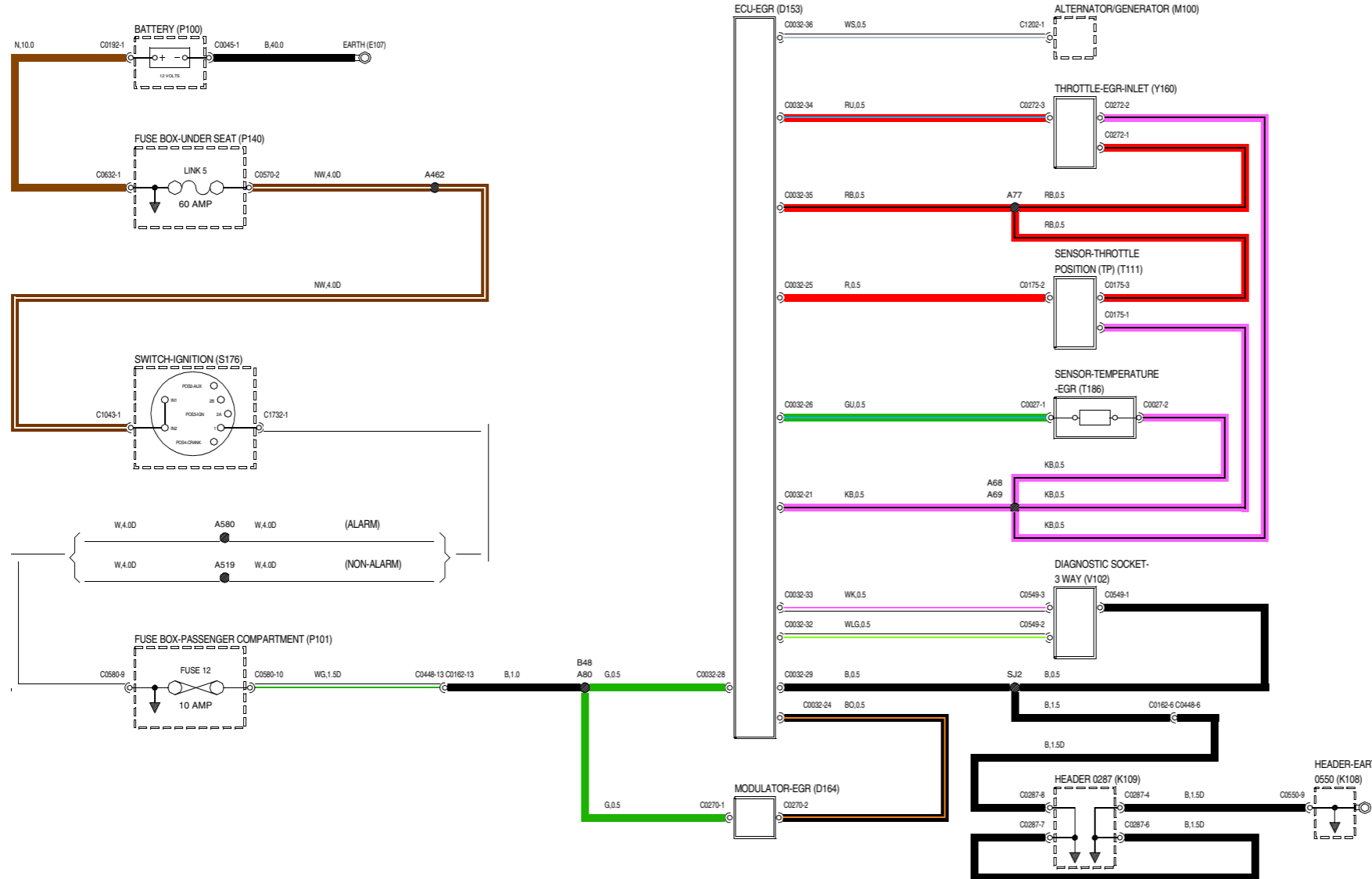

VWR00370-A-01

21 SOBREVELOCIDADE LUZ AVISADORA

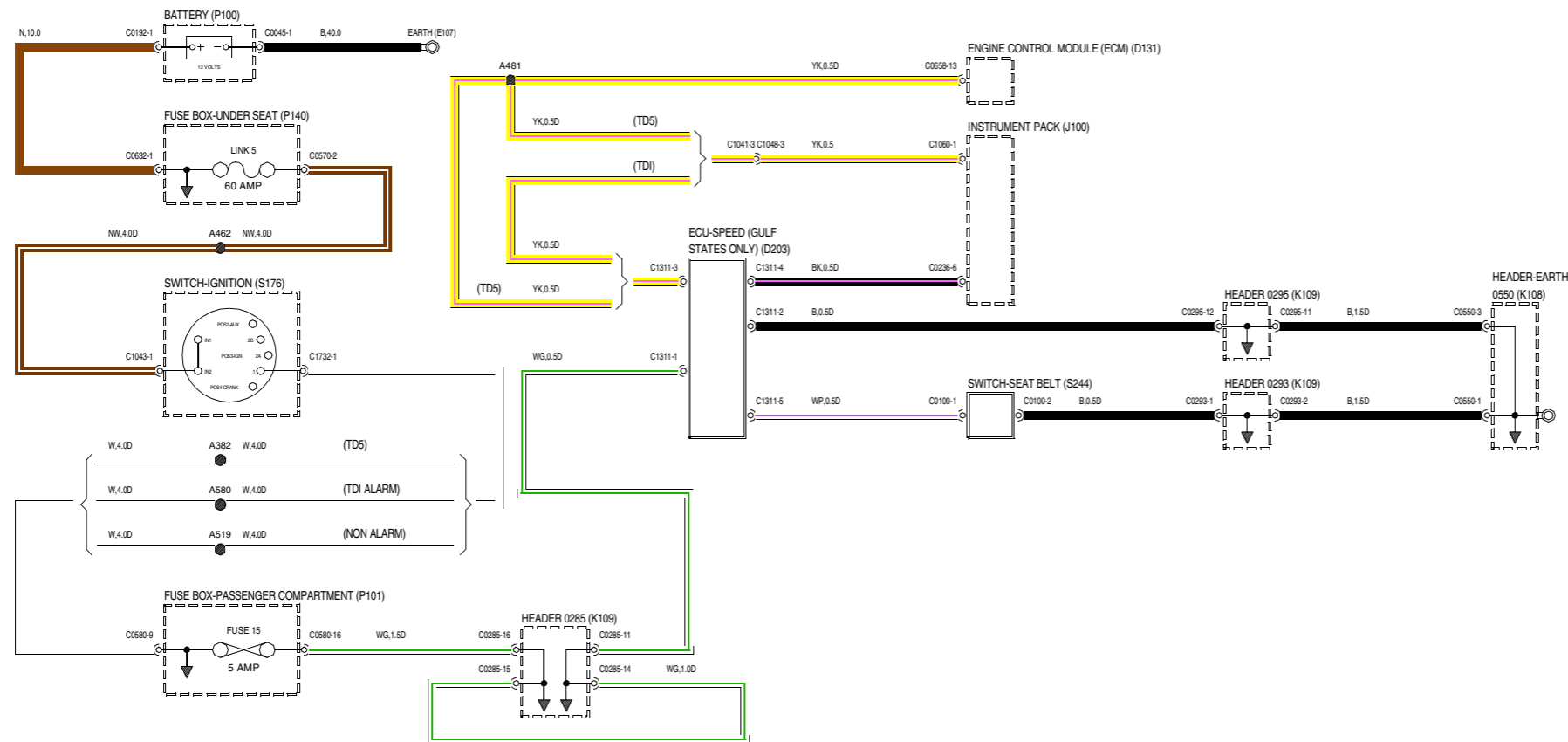

LEGENDA DOS COMPONENTES

- D131** Módulo de controlo electrónico (ECM)
- D203** ECU-Velocidade (apenas estados do Golfo)
- E107** Massa
- J100** Grupo de instrumentos
- K108** Ficha de massa-Massa
- K109** Ficha de massa
- P100** Bateria
- P101** Caixa de fusíveis-Habitáculo
- P140** caixa de fusíveis-por baixo do banco
- S176** Interruptor-Ignição
- S244** Interruptor-Cinto de segurança

WR000750-A-01

- D124** Modulador-ABS
- D125** ECU-ABS
- K108** Ficha de massa-Massa
- K109** Ficha de massa
- M152** Bomba-Retorno-ABS
- P100** Bateria
- P101** Caixa de fusíveis-Habitáculo
- P140** caixa de fusíveis-por baixo do banco
- R173** Relé-ABS-Bomba de retorno
- S176** Interruptor-Ignição
- T149** Sensor-ABS-Dianteiro-Dir.
- T150** Sensor-ABS-Dianteiro-Esq.
- T151** Sensor-ABS-Traseiro-Dir.
- T152** Sensor-ABS-Traseiro-Esq.

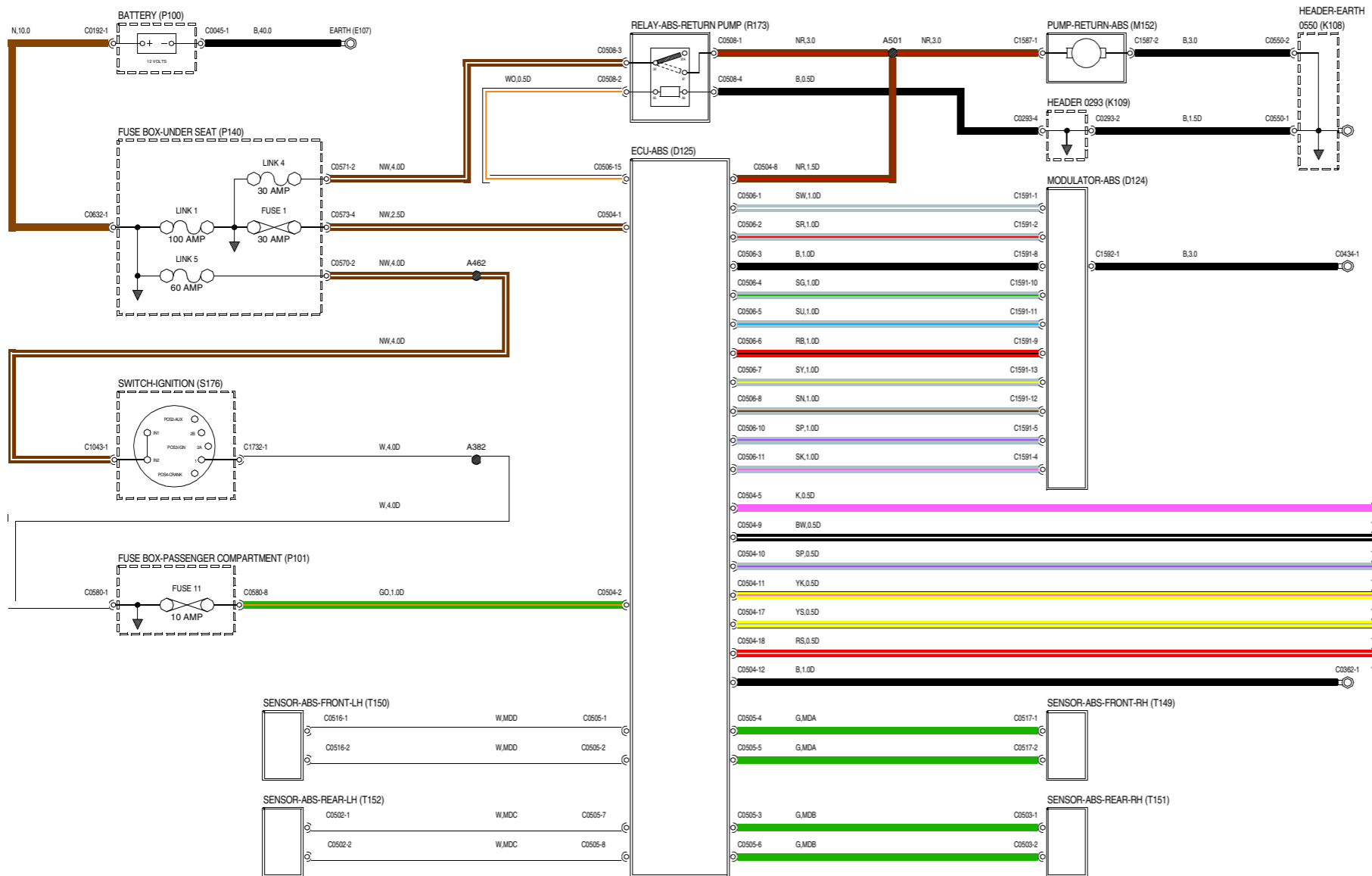

VWR000090-A-01

- D131** Módulo de controlo electrónico (ECM)
- K109** Ficha de massa
- S212** Interruptor-Nível do fluido dos travões
- S213** Interruptor-Travão de mão
- V100** Ficha de diagnóstico

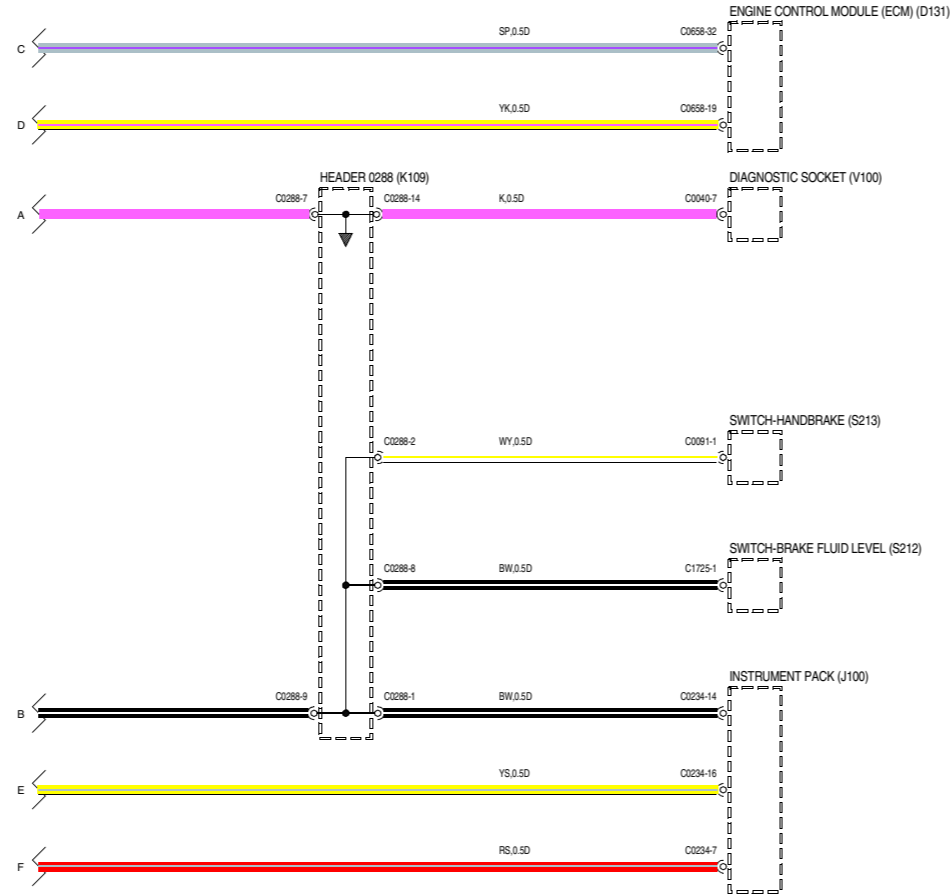

VWR000090-A-02

- D131** Módulo de controlo electrónico (ECM)
- G105** Resistência-Motor do ventilador eléctrico
- K108** Ficha de massa-Massa
- K109** Ficha de massa
- M137** Ventilador eléctrico-Condensador
- R100** Relé-Principal
- S184** Interruptor-Motor do ventilador eléctrico

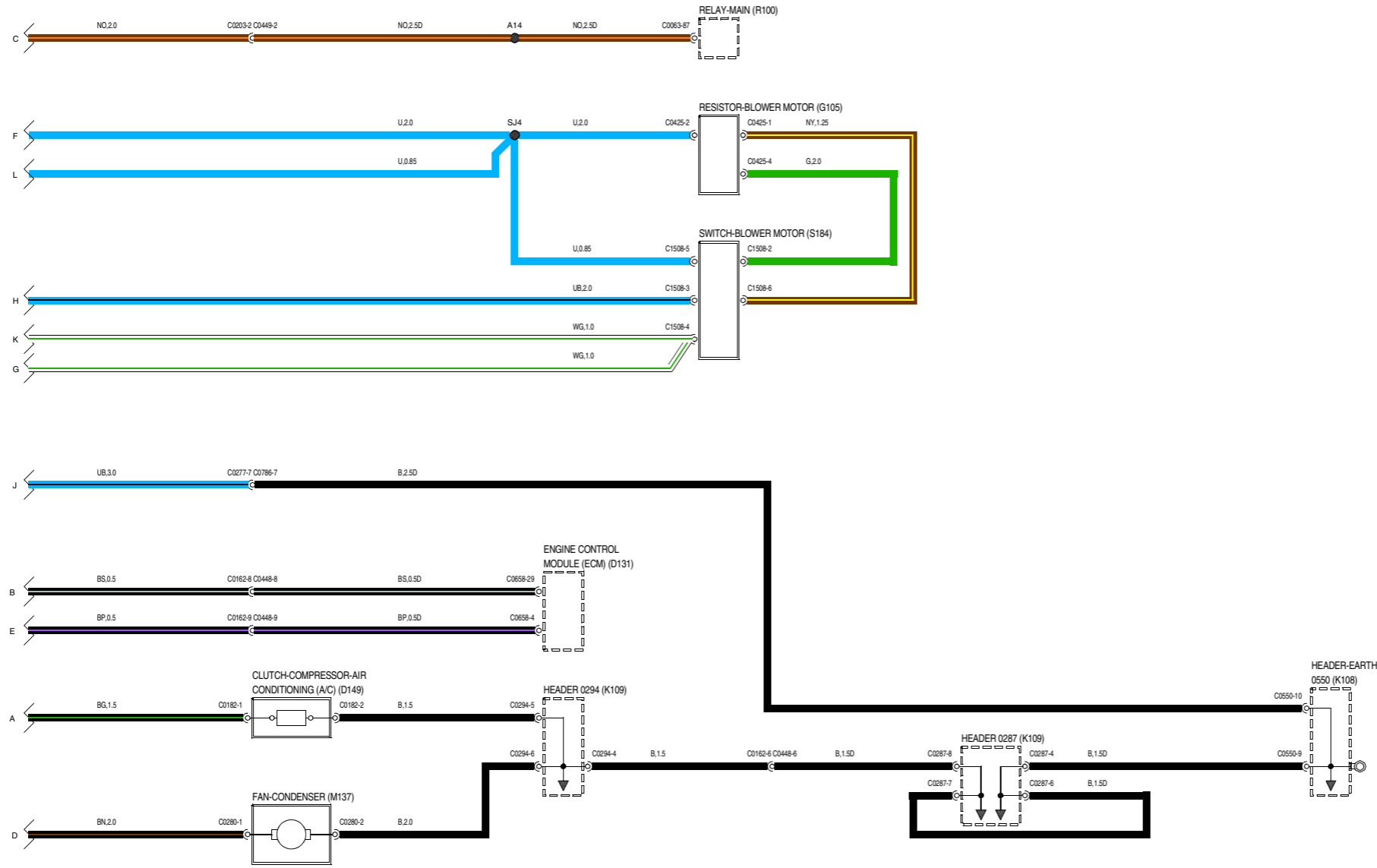

WR000150-A-02

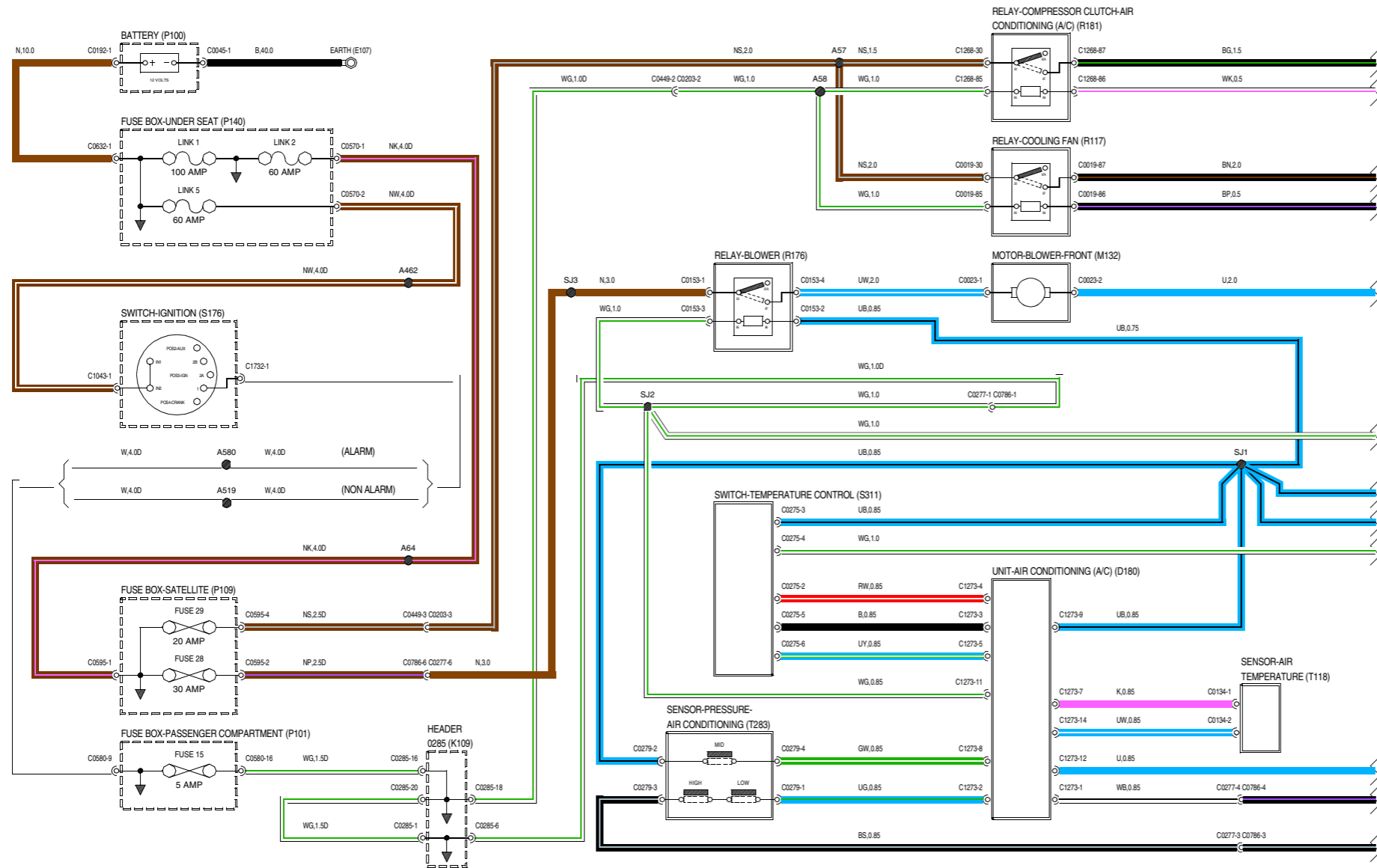

- D180 Unidade-Ar condicionado (A/C)
- E107 Massa
- K109 Ficha de massa
- M132 Motor-Ventilador eléctrico-Dianteiro
- P100 Bateria
- P101 Caixa de fusíveis-Habitáculo
- P109 Caixa de fusíveis-Auxiliar
- P140 caixa de fusíveis-por baixo do banco
- R117 Relé-Ventoinha de arrefecimento
- R176 Relé-Ventilador eléctrico
- R181 Relé-Embraiagem do compressor-Ar condicionado (A/C)
- S176 Interruptor-Ignicção
- S311 Interruptor-Comando da temperatura
- T118 Sensor-Temperatura do ar
- T283 Sensor-pressão-ar condicionado

- D149** Embraíagem-Compressor-Ar condicionado (A/C)
- G105** Resistência-Motor do ventilador eléctrico
- K108** Ficha de massa-Massa
- M137** Ventilador eléctrico-Condensador
- S184** Interruptor-Motor do ventilador eléctrico
- S229** Interruptor-Ventilador eléctrico-Ar condicionado (A/C)

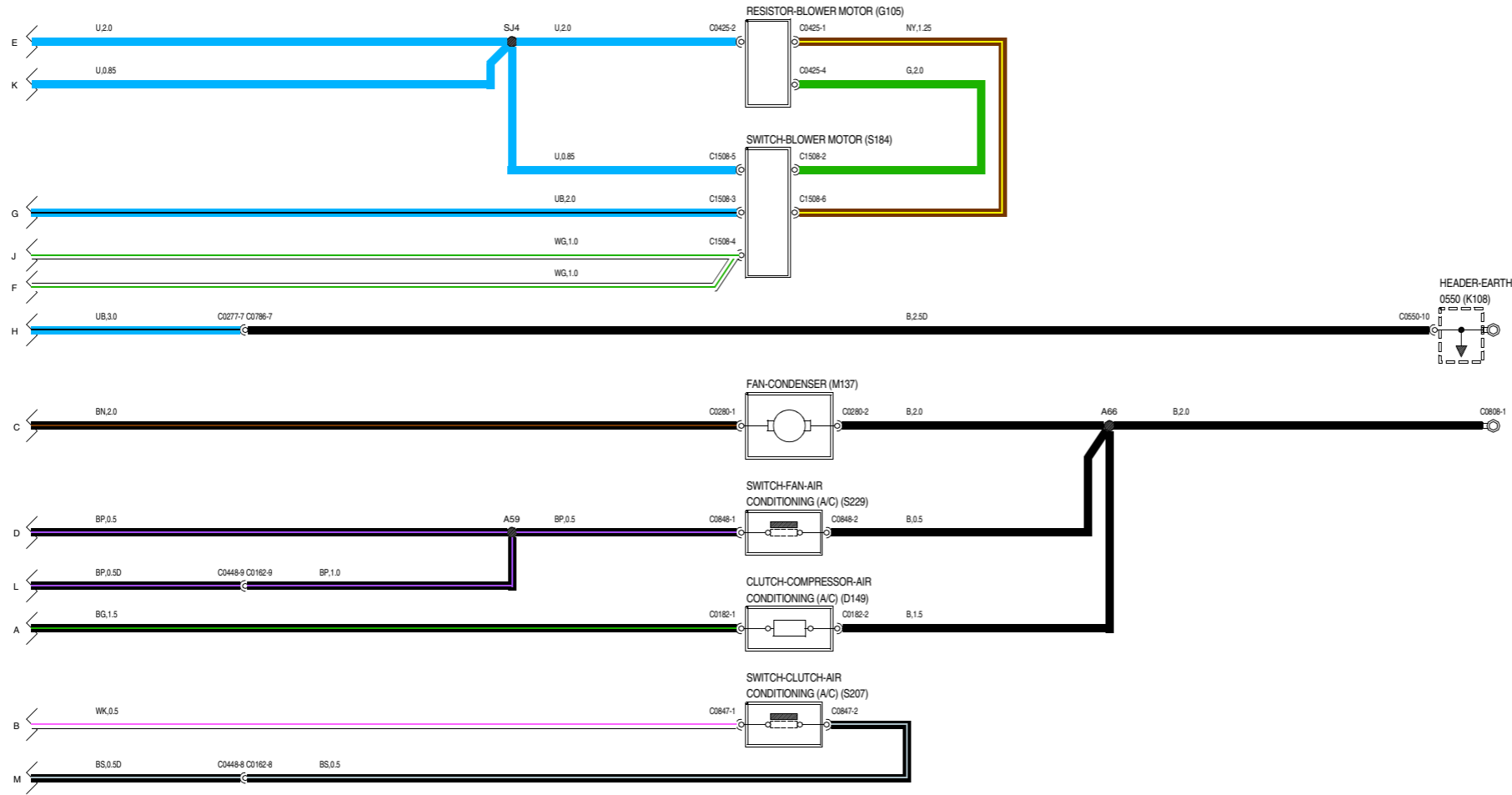

WVR000170-A-02

39 AQUECIMENTO

LEGENDA DOS COMPONENTES

- E107** Massa
- K108** Ficha de massa-Massa
- K109** Ficha de massa
- M132** Motor-Ventilador eléctrico-Dianteiro
- P100** Bateria
- P101** Caixa de fusíveis-Habitáculo
- P140** caixa de fusíveis-por baixo do banco
- S176** Interruptor-Ignição
- S184** Interruptor-Motor do ventilador eléctrico

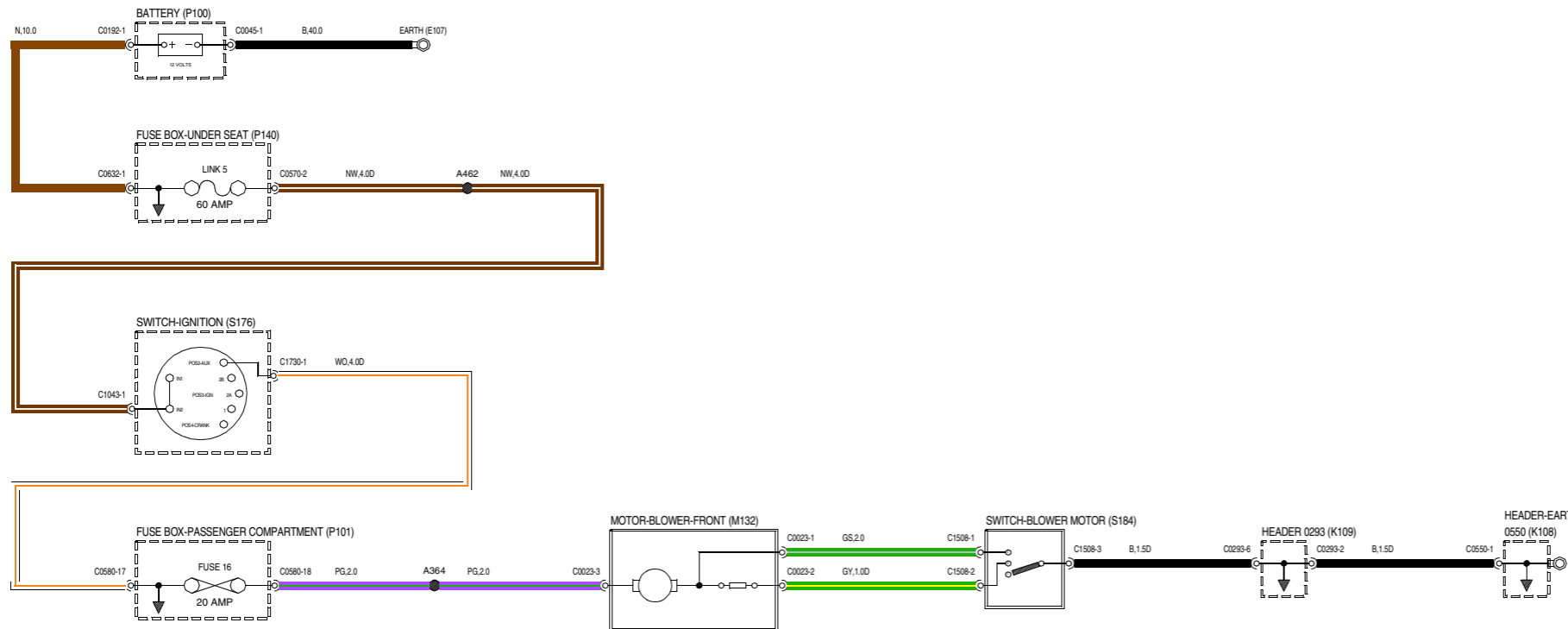

WPR000570-A-01

40 DESEMBACIADOR DO PÁRA-BRISAS

LEGENDA DOS COMPONENTES

- D247** Unidade-temporizadora-desembaciador do pára-brisas
- E107** Massa
- H110** Desembaciador do pára-brisas
- K108** Ficha de massa-Massa
- K109** Ficha de massa
- P100** Bateria
- P101** Caixa de fusíveis-Habitáculo
- P109** Caixa de fusíveis-Auxiliar
- P140** caixa de fusíveis-por baixo do banco
- R208** Relé-Desembaciador do pára-brisas
- S176** Interruptor-Ignição
- S216** Interruptor-Pressão do óleo
- S261** Interruptor-Desembaciador do pára-brisas

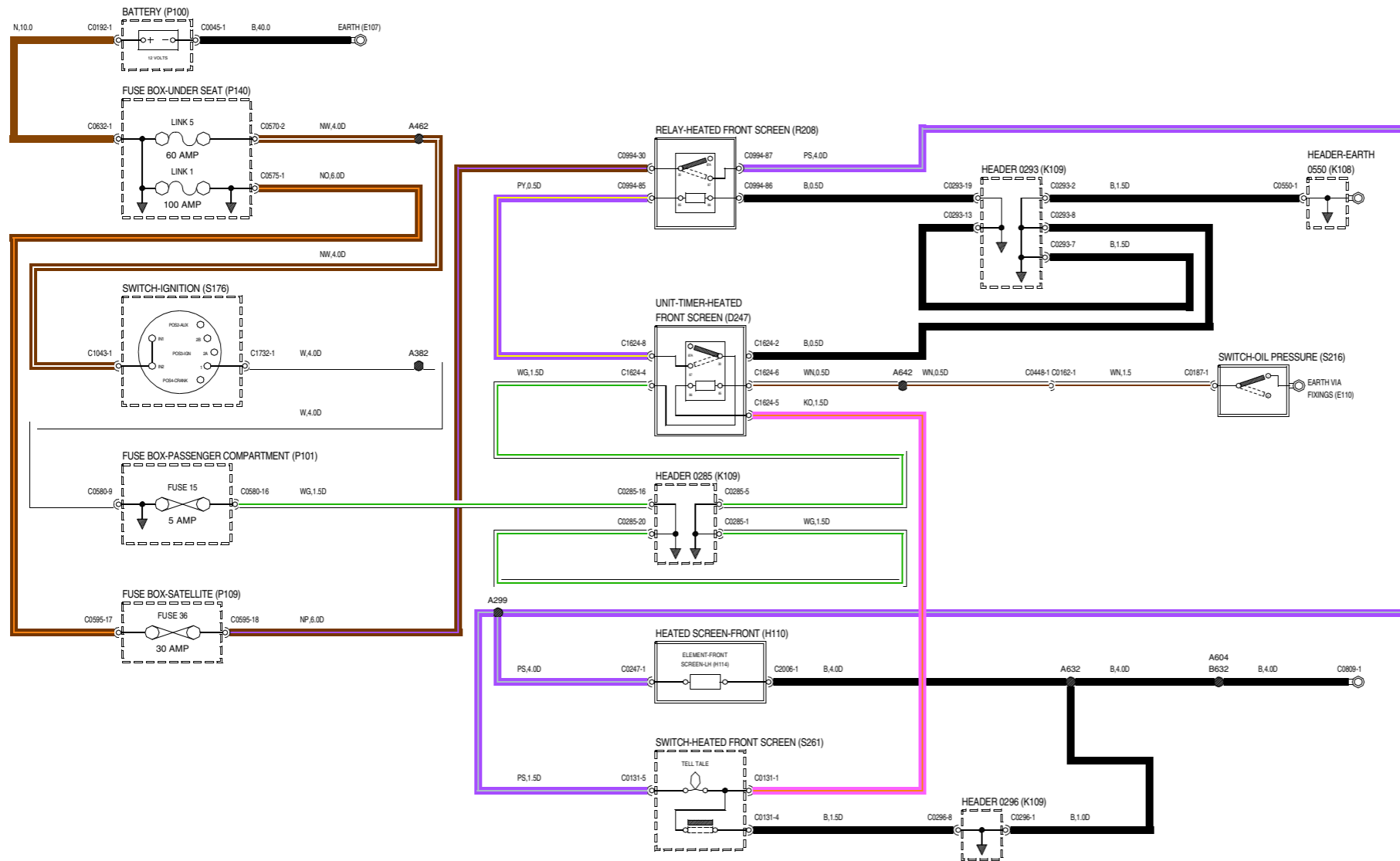

WVR000330-A-01

40 DESEMBACIADOR DO VIDRO TRASEIRO

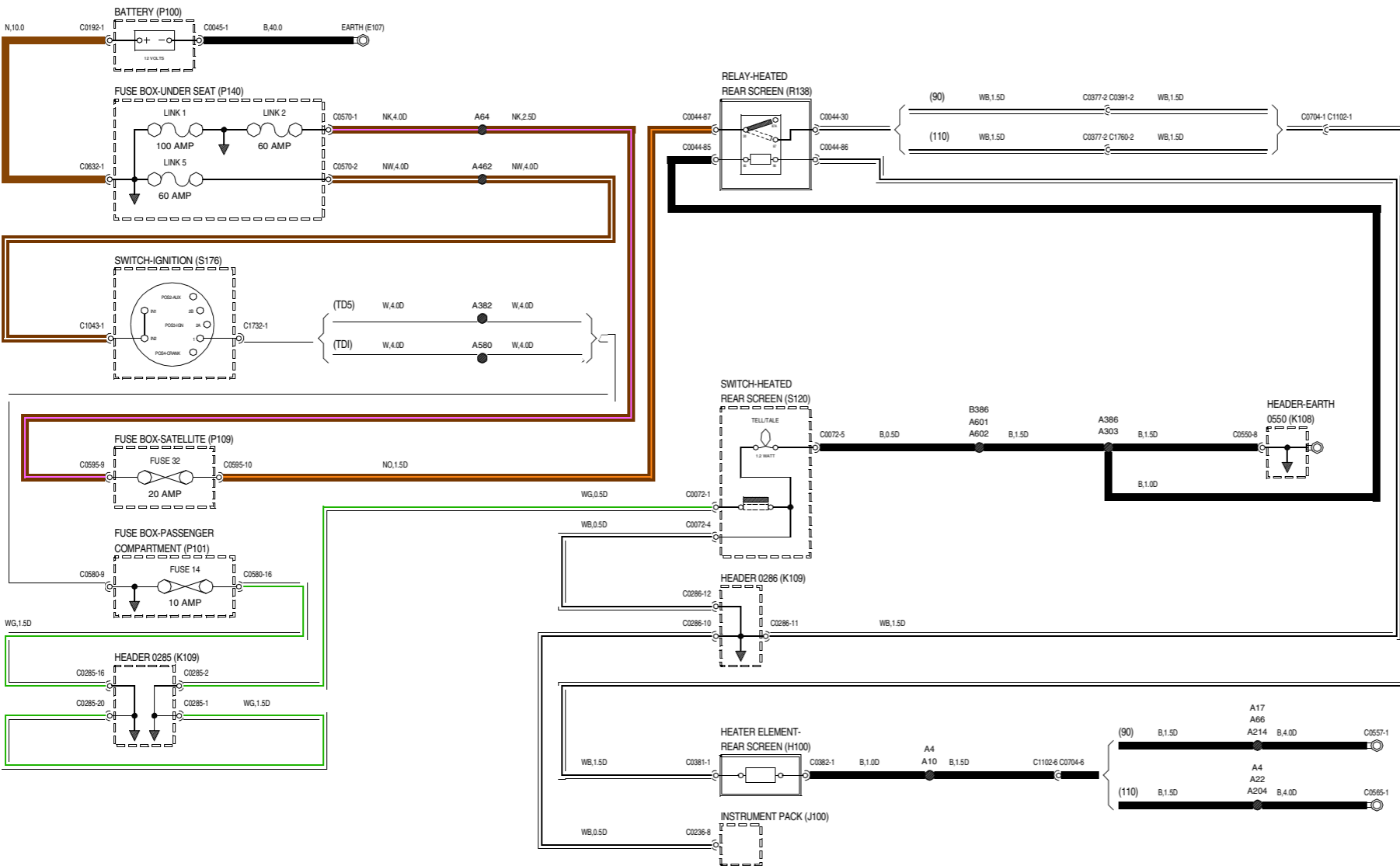

LEGENDA DOS COMPONENTES

- E107** Massa
- H100** Resistência de aquecimento-Vidro traseiro
- J100** Grupo de instrumentos
- K108** Ficha de massa-Massa
- K109** Ficha de massa
- P100** Bateria
- P101** Caixa de fusíveis-Habitáculo
- P109** Caixa de fusíveis-Auxiliar
- P140** caixa de fusíveis-por baixo do banco
- R138** Relé-Desembaciador do vidro traseiro
- S120** Interruptor-Desembaciador do vidro traseiro
- S176** Interruptor-Ignição

- D113 ECU-Temporizadora-Limpa-pára-brisas
- E107 Massa
- K108 Ficha de massa-Massa
- M109 Ficha de massa
- M105 Motor-Limpa-pára-brisas
- M153 Bomba-Lava-pára-brisas
- P100 Bateria
- P101 Caixa de fusíveis-Habitáculo
- P140 caixa de fusíveis-por baixo do banco
- S117 Interruptor-Lava/limpa-vidro-Pára-brisas
- S176 Interruptor-Ignicção

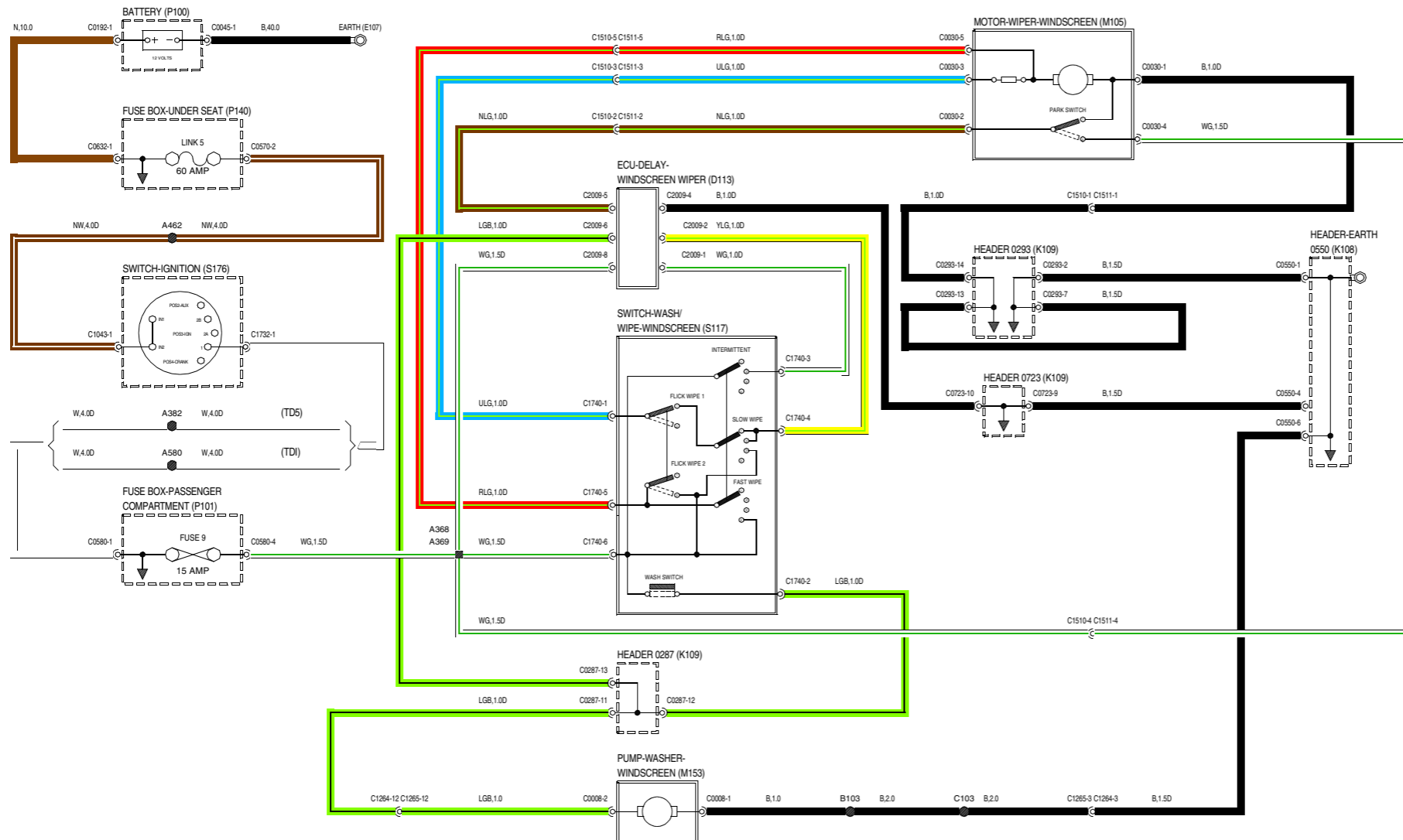

WR000910-A-01

- E107 Massa
- K108 Ficha de massa-Massa
- M106 Motor-Limpa-vidro traseiro
- M154 Bomba-Lava-vidro traseiro
- P100 Bateria
- P101 Caixa de fusíveis-Habitáculo
- P140 caixa de fusíveis-por baixo do banco
- R137 Relé-Limpa-vidro traseiro
- S114 Interruptor-Lava-vidro traseiro
- S116 Interruptor-Limpa-vidro traseiro
- S176 Interruptor-Ignicção

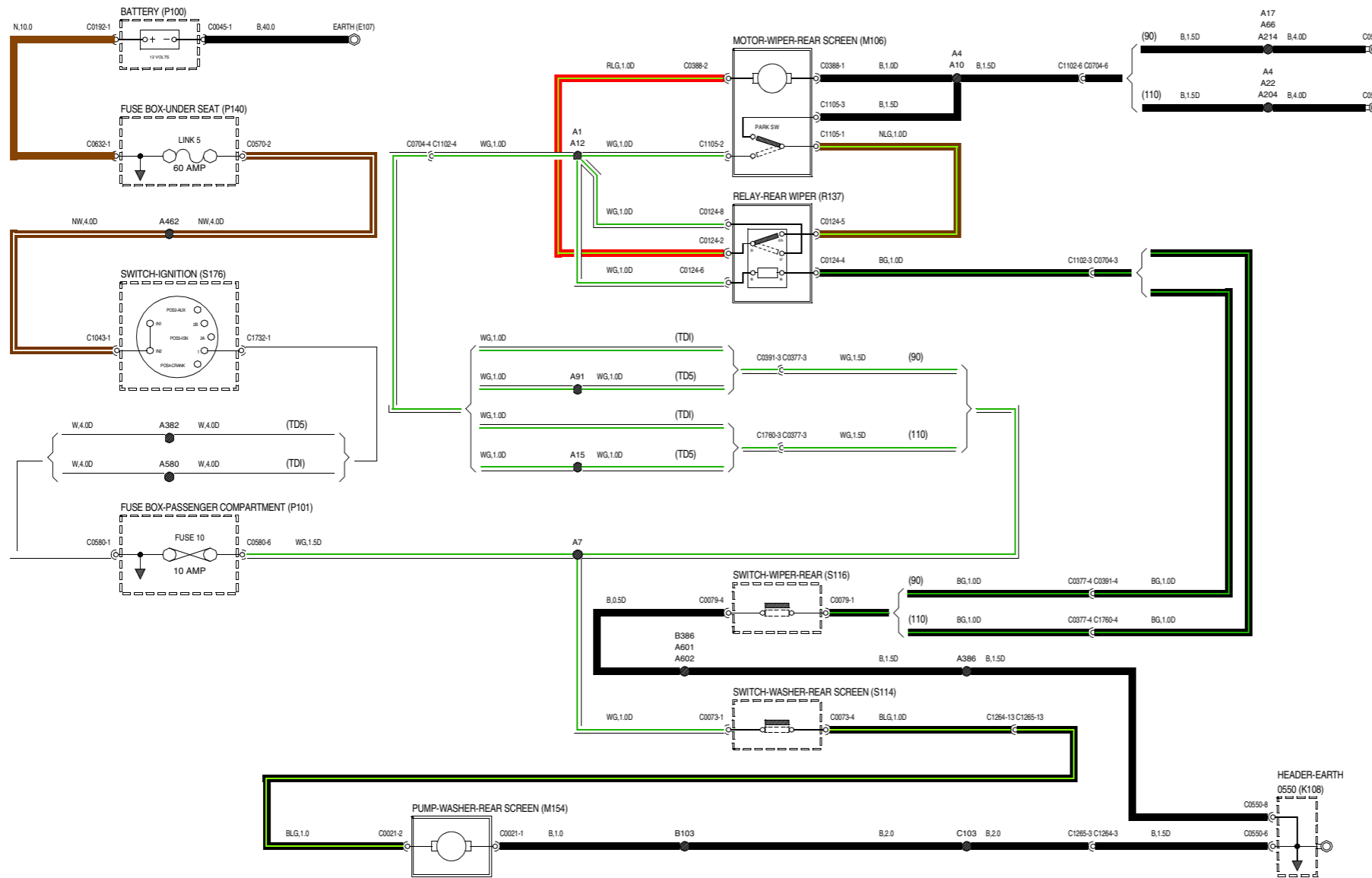

WR000930-A-01

- E107** Massa
- K109** Ficha de massa
- P100** Bateria
- P101** Caixa de fusíveis-Habitáculo
- P140** caixa de fusíveis-por baixo do banco
- S103** Interruptor-Luz de marcha atrás
- S176** Interruptor-Ignição
- S215** Interruptor-Pedal do travão

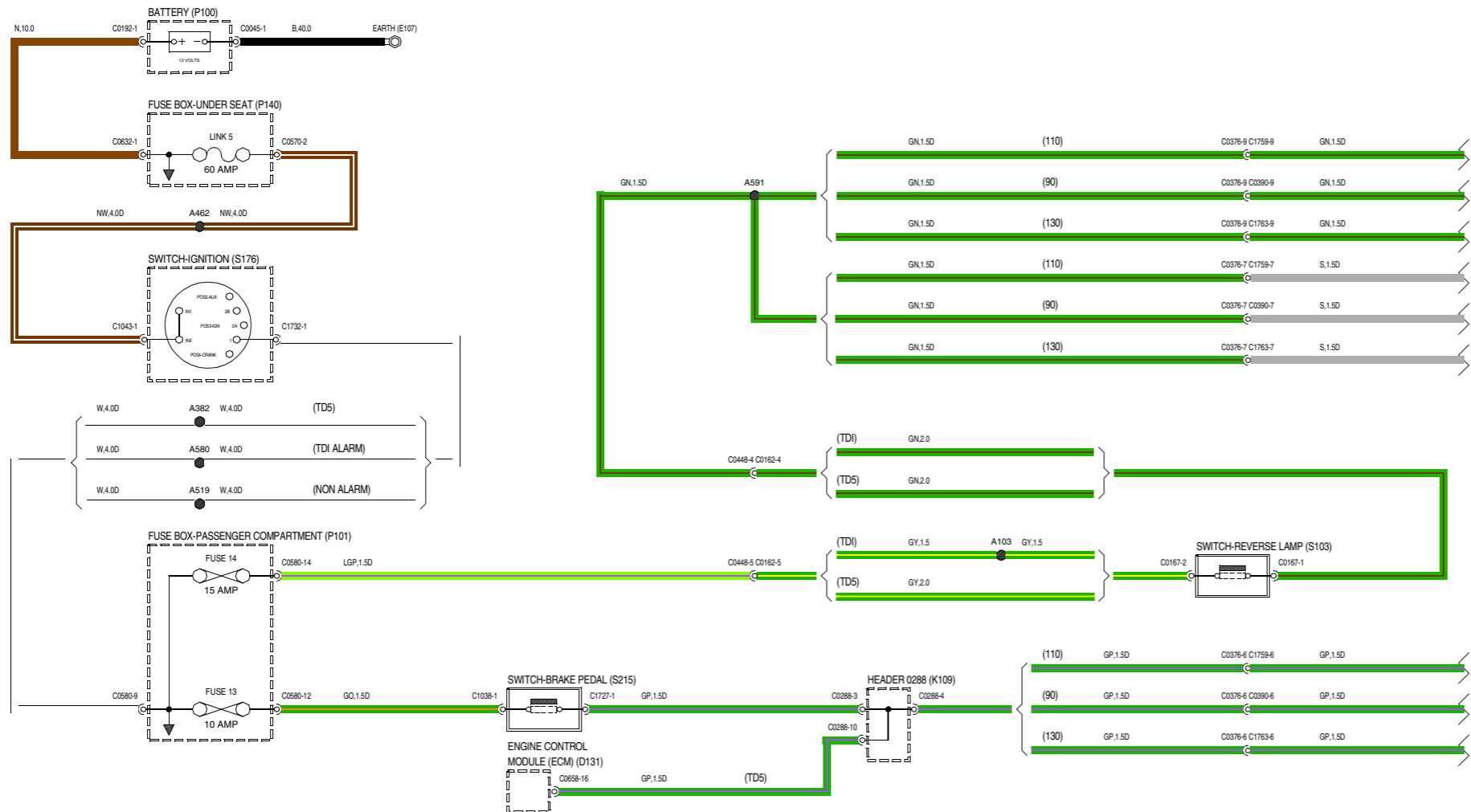

VWR000230-A-01

- A126** Luz-Stop-Central
- A129** Luz-Marcha atrás-Dir.
- A139** Unidade-Luz traseira-Esq.
- A140** Unidade-Luz traseira-Dir.
- P124** Pick-up do atrelado
- V103** Tomada-Acessórios

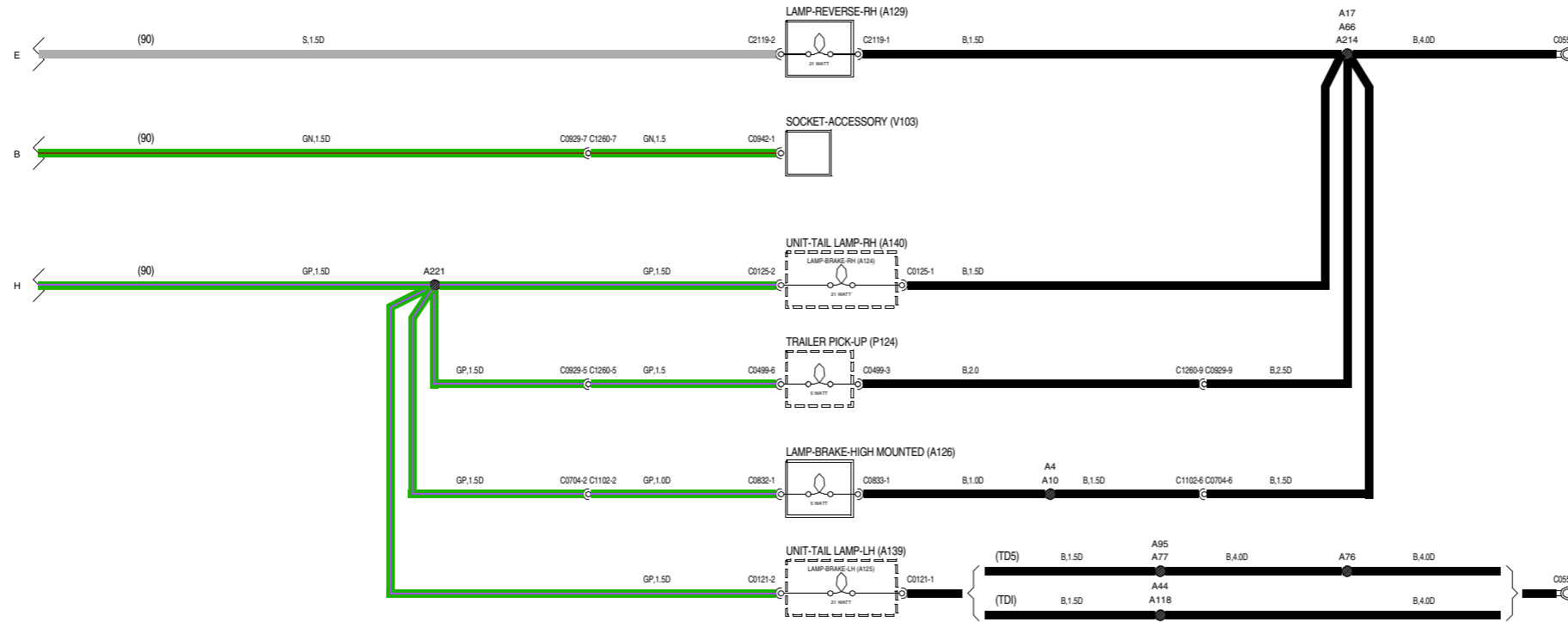

VWR00230-A-02

43 LUZES EXTERIORES

Luzes de stop e de marcha atrás

LEGENDA DOS COMPONENTES

- A126** Luz-Stop-Central
- A129** Luz-Marcha atrás-Dir.
- A139** Unidade-Luz traseira-Esq.
- A140** Unidade-Luz traseira-Dir.
- P124** Pick-up do atrelado
- V103** Tomada-Acessórios

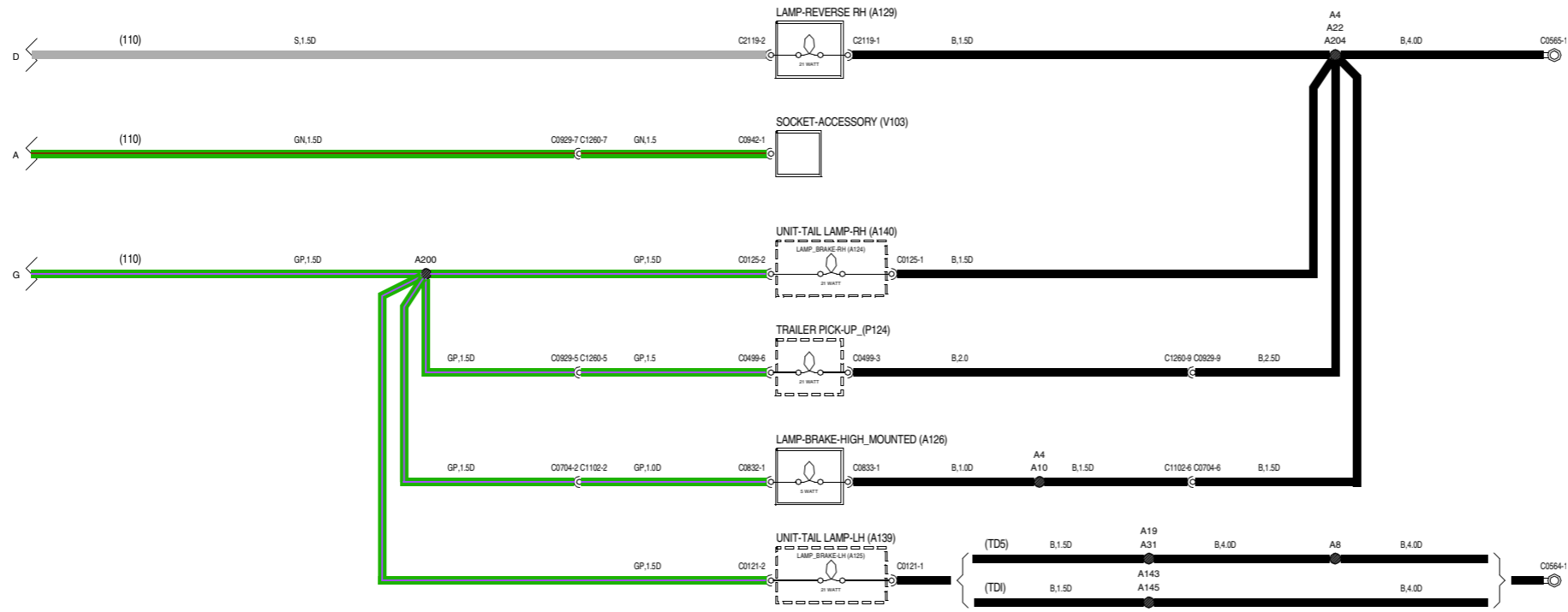

YWR00230-A-03

- A129** Luz-Marcha atrás-Dir.
- A139** Unidade-Luz traseira-Esq.
- A140** Unidade-Luz traseira-Dir.
- P124** Pick-up do atrelado
- V103** Tomada-Acessórios

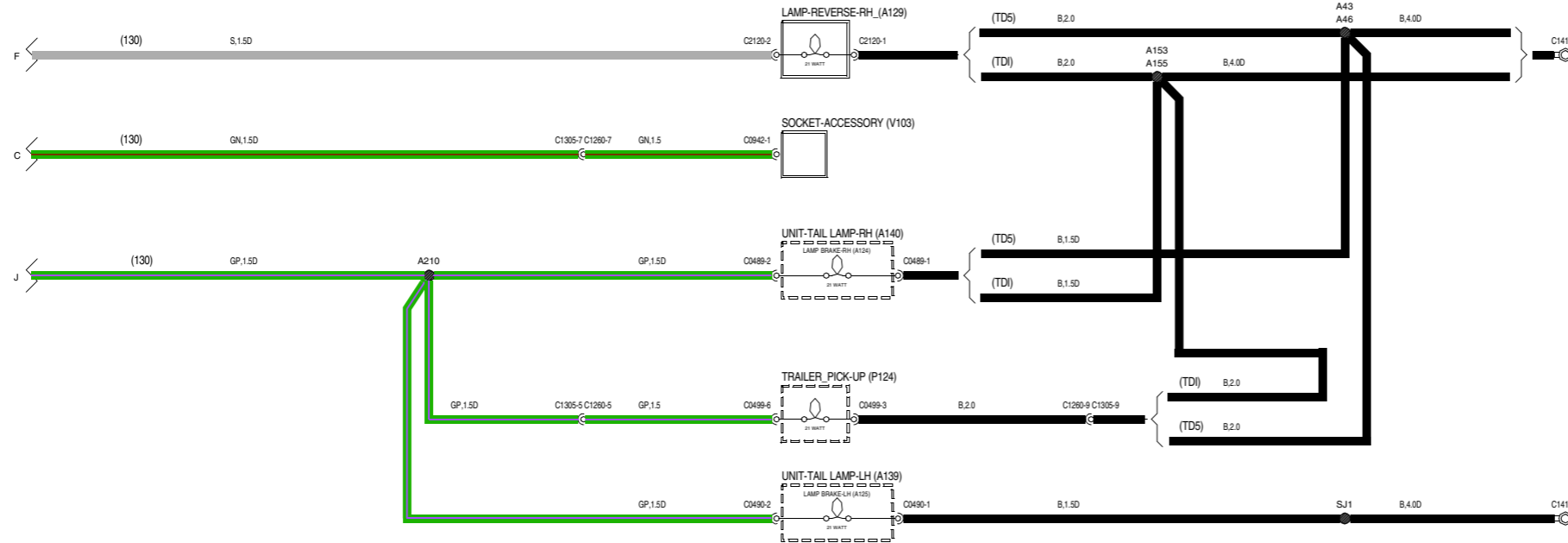

VWR002230-A-04

43 LUZES EXTERIORES

Faróis, luzes de presença, traseiras e luz de iluminação da matrícula - 300 Tdi

LEGENDA DOS COMPONENTES

- E107** Massa
- K108** Ficha de massa-Massa
- K109** Ficha de massa
- P100** Bateria
- P140** Caixa de fusíveis-Habitáculo
- R123** Relé-Farol
- S100** Interruptor-Iluminação
- S123** Interruptor-Coluna
- S176** Interruptor-Ignicção

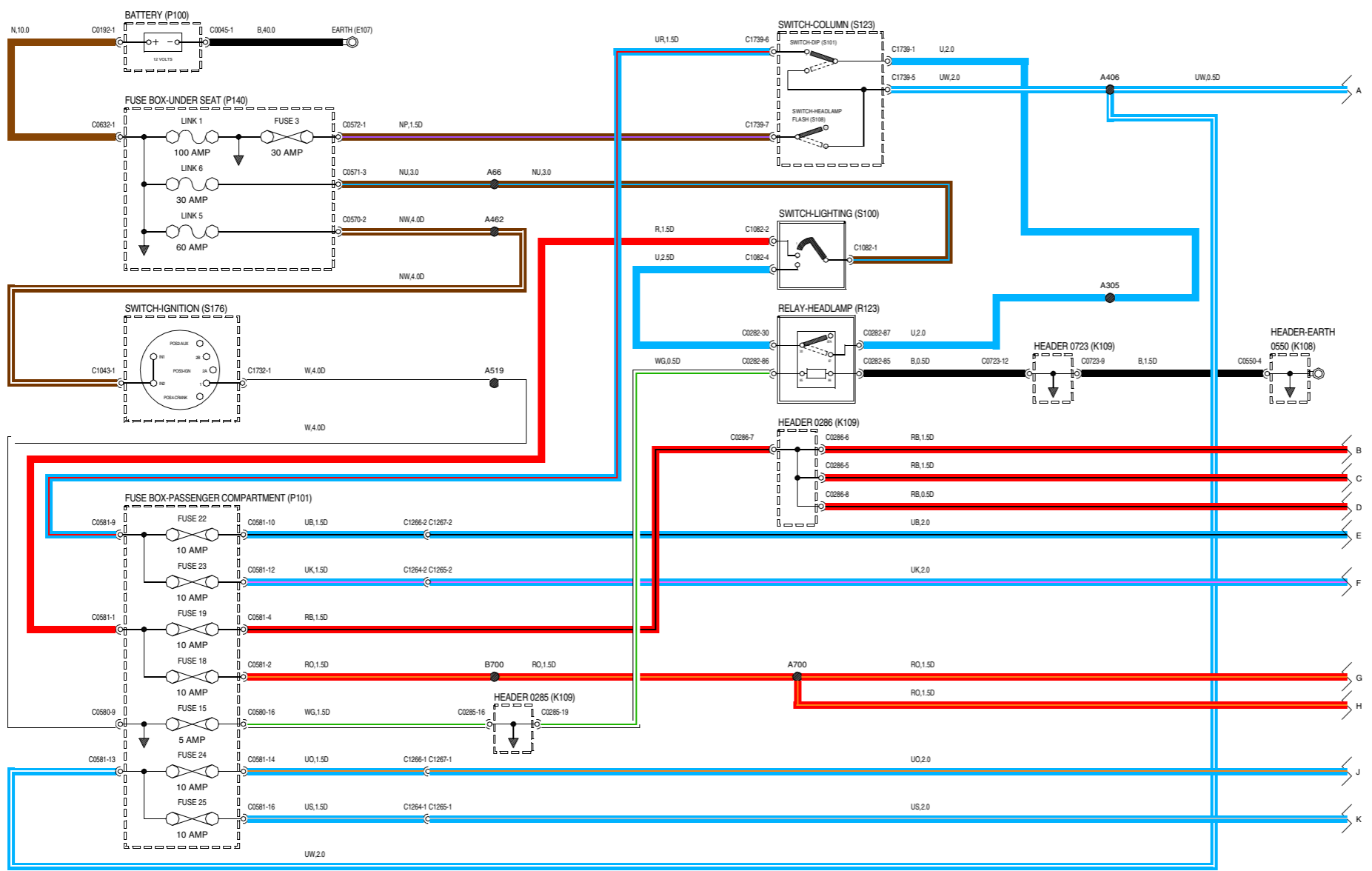

WVR000330-A-01

- A100 Farol-Dir.
- A101 Farol-Esq.
- A112 Luz de presença-Dir.
- A113 Luz de presença-Esq.
- J100 Grupo de instrumentos
- K108 Ficha de massa-Massa
- K109 Ficha de massa

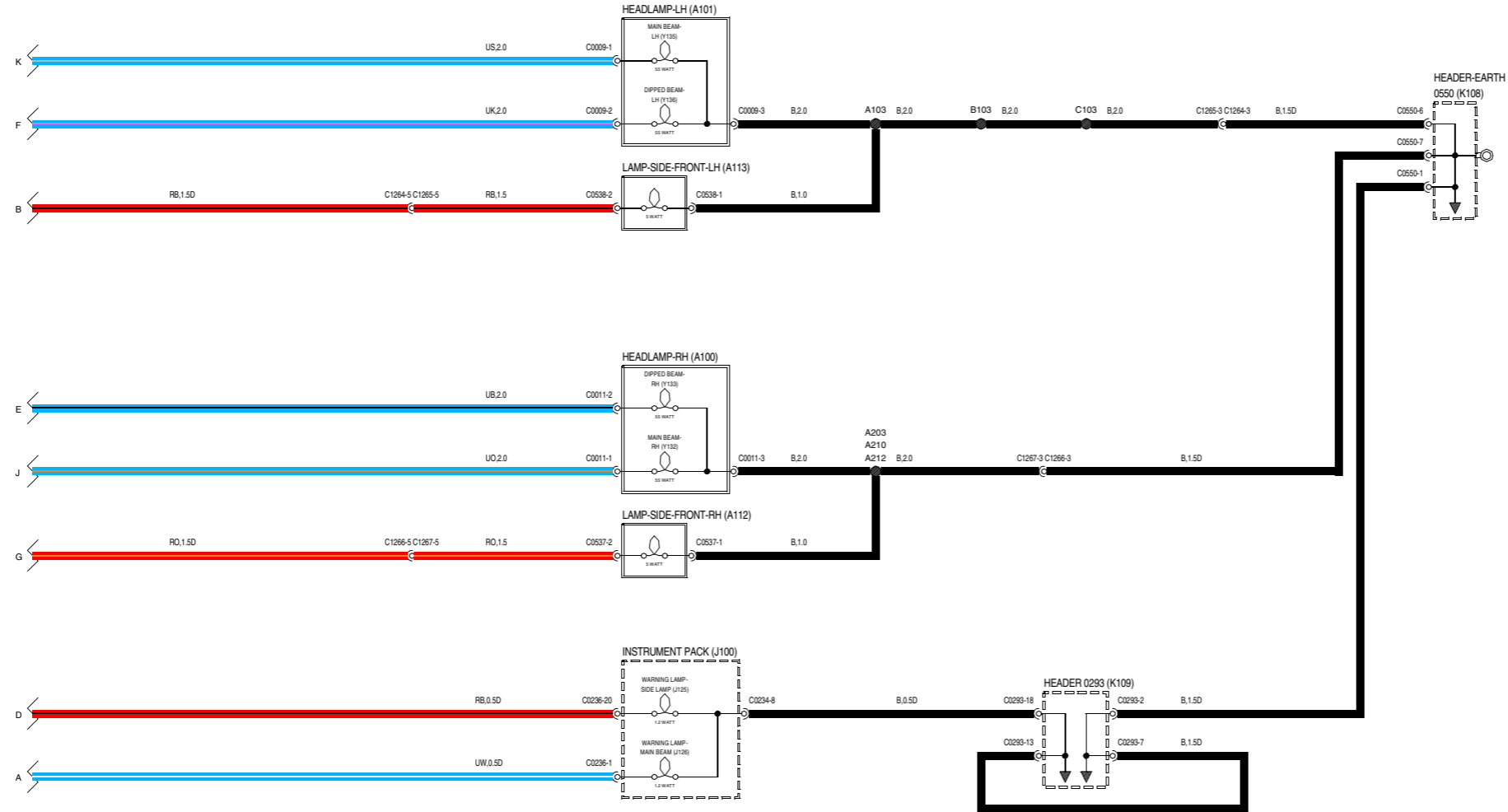

VWR000330-A-02

43 LUZES EXTERIORES

Faróis, luzes de presença, traseiras e luz de iluminação da matrícula - 300 Tdi

LEGENDA DOS COMPONENTES

- A136** Luz-Placa da matrícula
- A139** Unidade-Luz traseira-Esq.
- A140** Unidade-Luz traseira-Dir.
- P124** Pick-up do atrelado

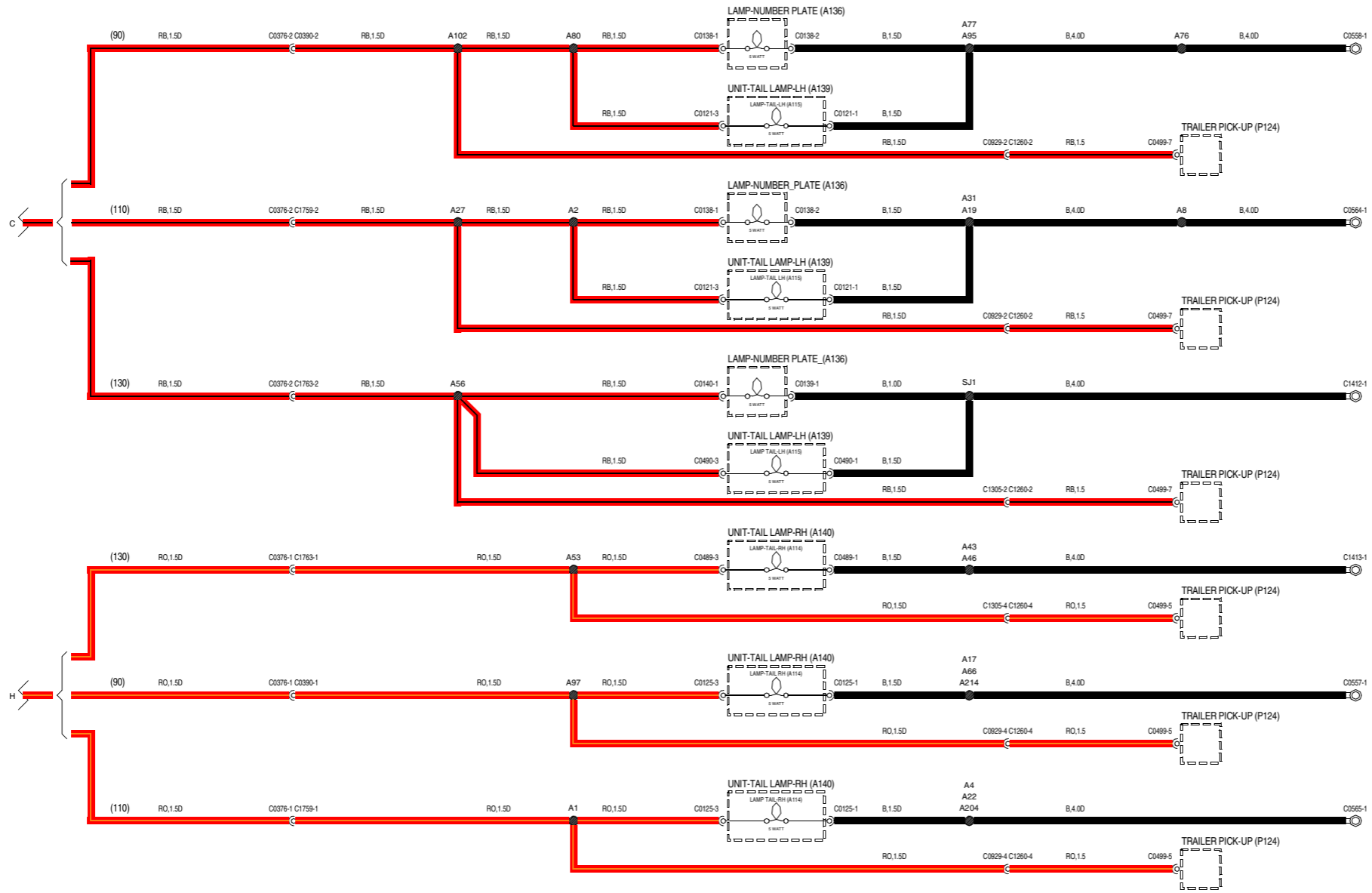

WR000330-A-03

43 LUZES EXTERIORES

Faróis, luzes de presença, traseiras e luz de iluminação da matrícula - Td5

LEGENDA DOS COMPONENTES

- E107** Massa
- K108** Ficha de massa-Massa
- K109** Ficha de massa
- P100** Bateria
- P101** Caixa de fusíveis-Habitáculo
- P140** caixa de fusíveis-por baixo do banco
- R123** Relé-Farol
- S100** Interruptor-Illuminação
- S123** Interruptor-Coluna
- S176** Interruptor-Ignição

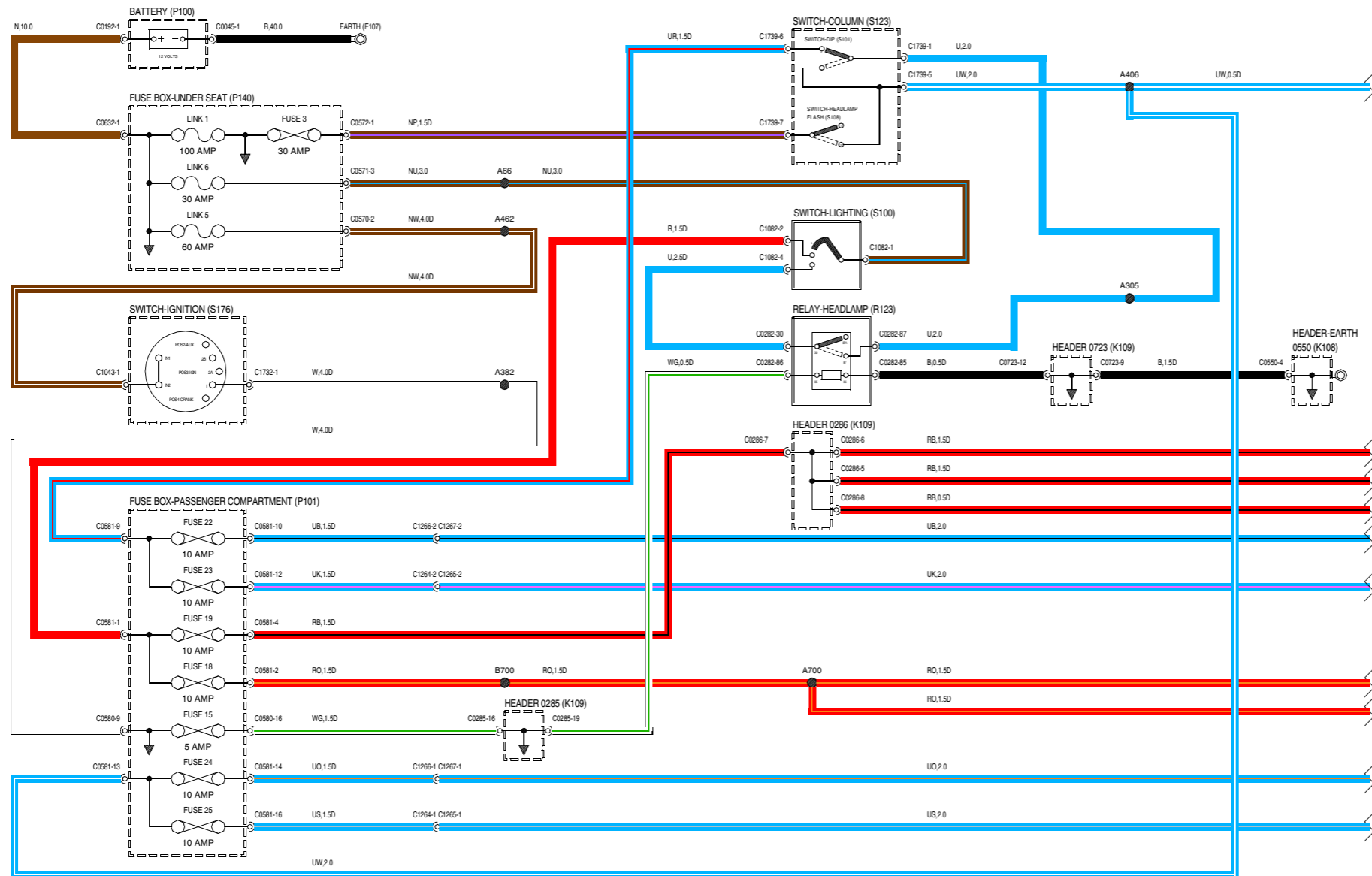

VWR000470-A-01

- A100 Farol-Dir.
- A101 Farol-Esq.
- A112 Luz de presença-Dir.
- A113 Luz de presença-Esq.
- J100 Grupo de instrumentos
- K108 Ficha de massa-Massa
- K109 Ficha de massa

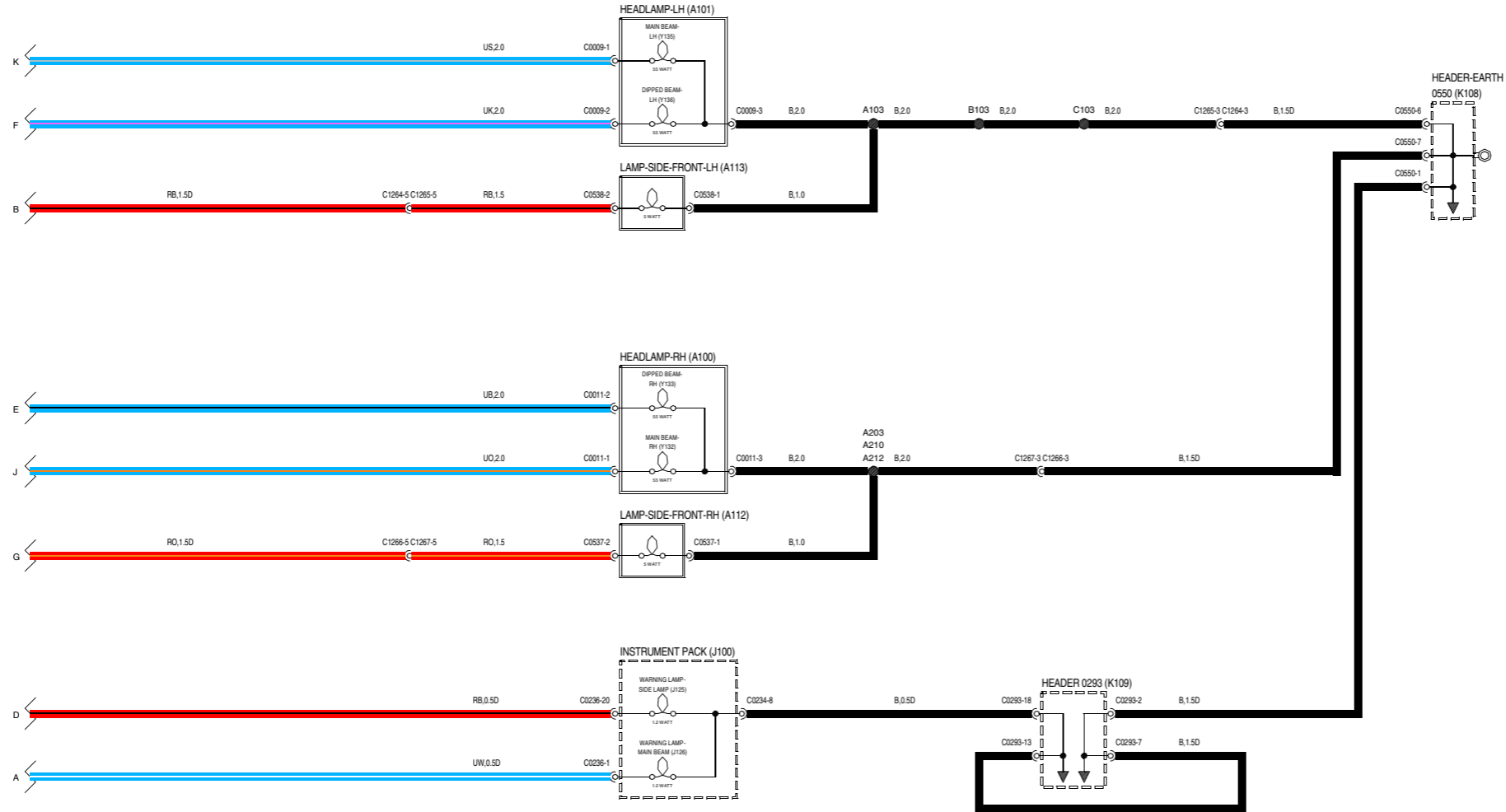

VWR000470-A-02

43 LUZES EXTERIORES

Faróis, luzes de presença, traseiras e luz de iluminação da matrícula - Td5

LEGENDA DOS COMPONENTES

- A136** Luz-Placa da matrícula
- A139** Unidade-Luz traseira-Esq.
- A140** Unidade-Luz traseira-Dir.
- P124** Pick-up do atrelado

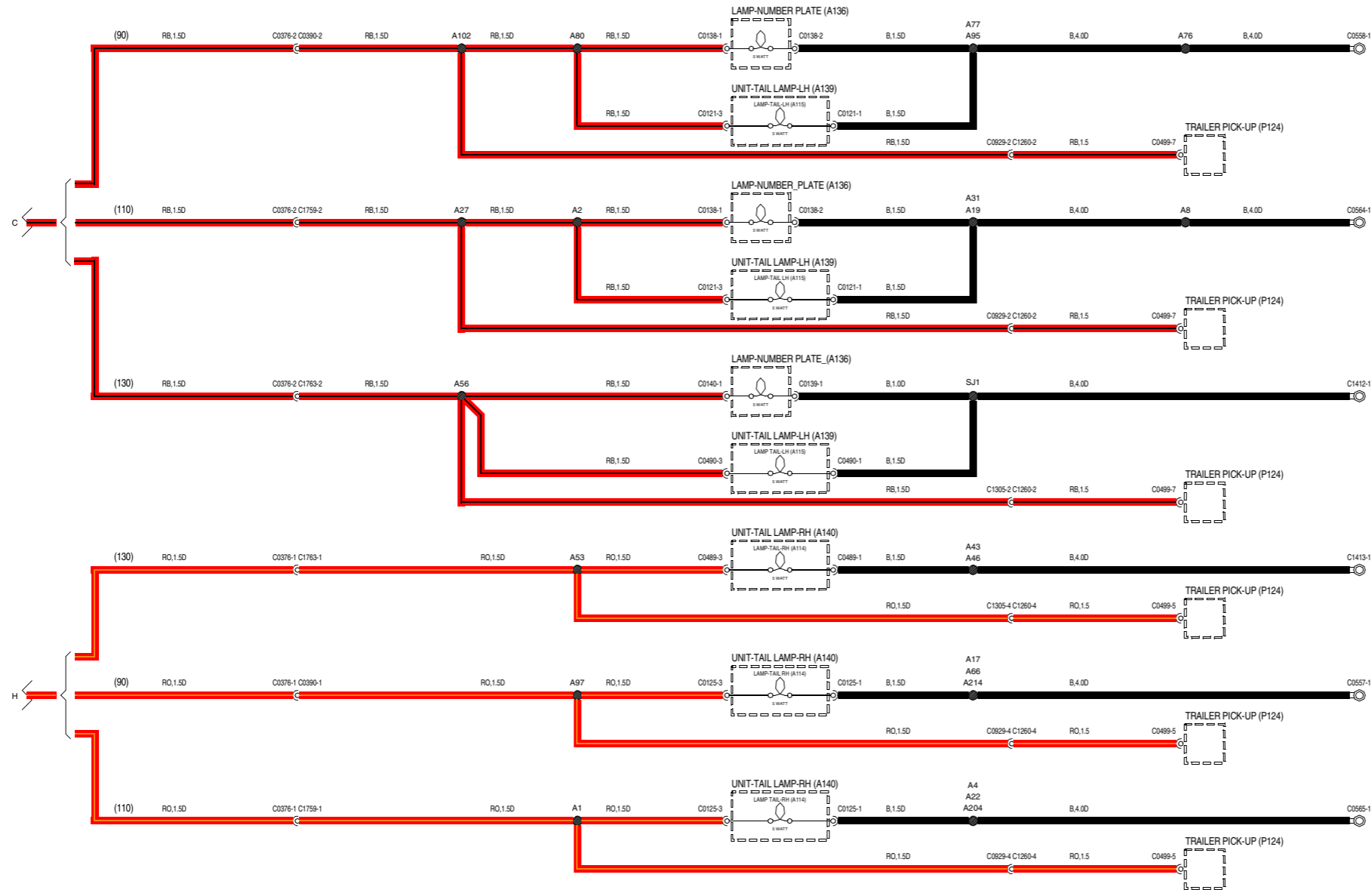

WR000470-A-03

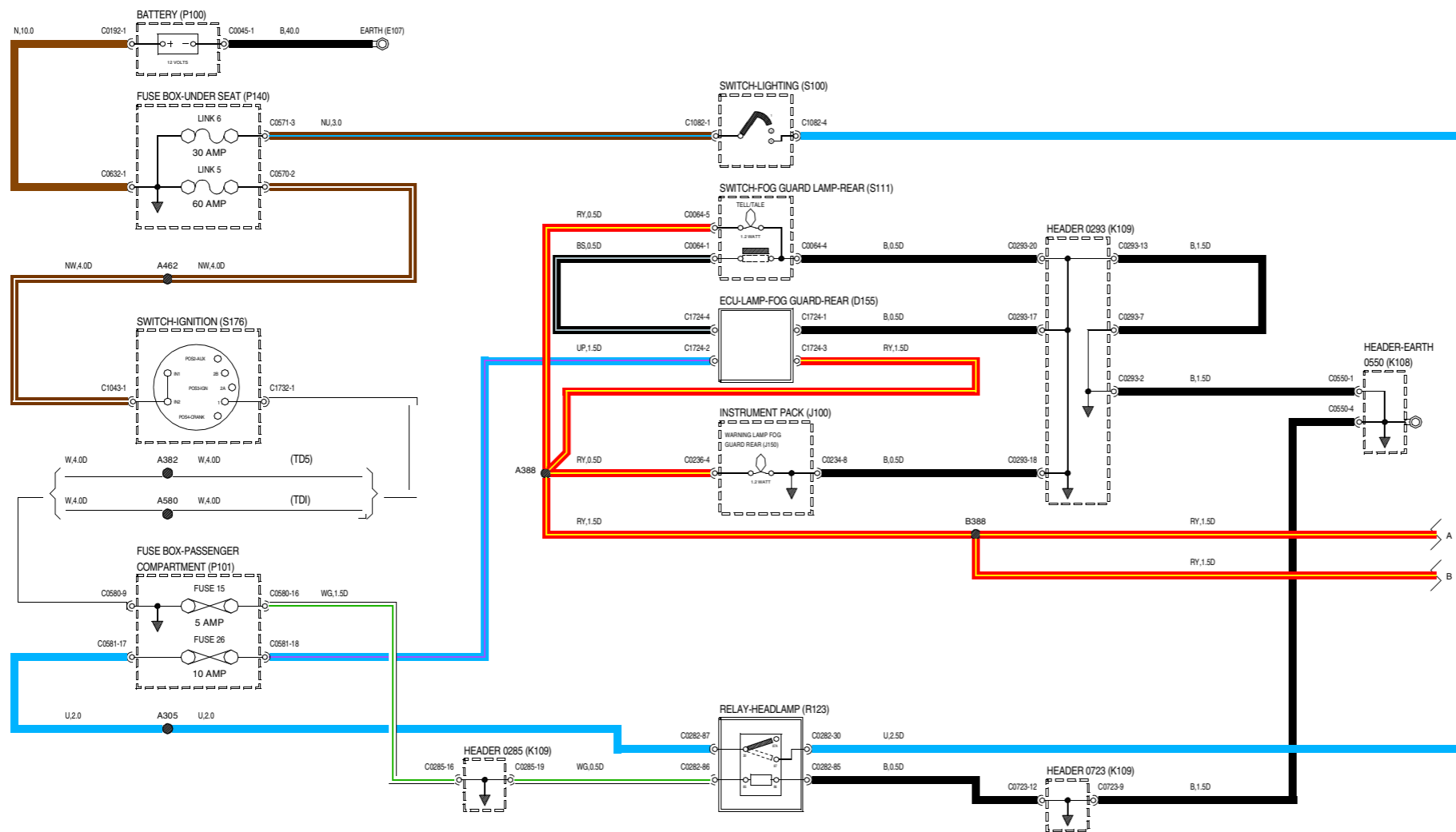

- D155 ECU-Farolins de nevoeiro
- E107 Massa
- J100 Grupo de instrumentos
- K108 Ficha de massa-Massa
- K109 Ficha de massa
- P100 Bateria
- P101 Caixa de fusíveis-Habitáculo
- P140 caixa de fusíveis-por baixo do banco
- R123 Relé-Farol
- S100 Interruptor-Iluminação
- S111 Interruptor-Farolins de nevoeiro
- S176 Interruptor-Ignicção

- A111 Farolim de nevoeiro-Esq.
- G126 Díodo
- P124 Pick-up do atrelado

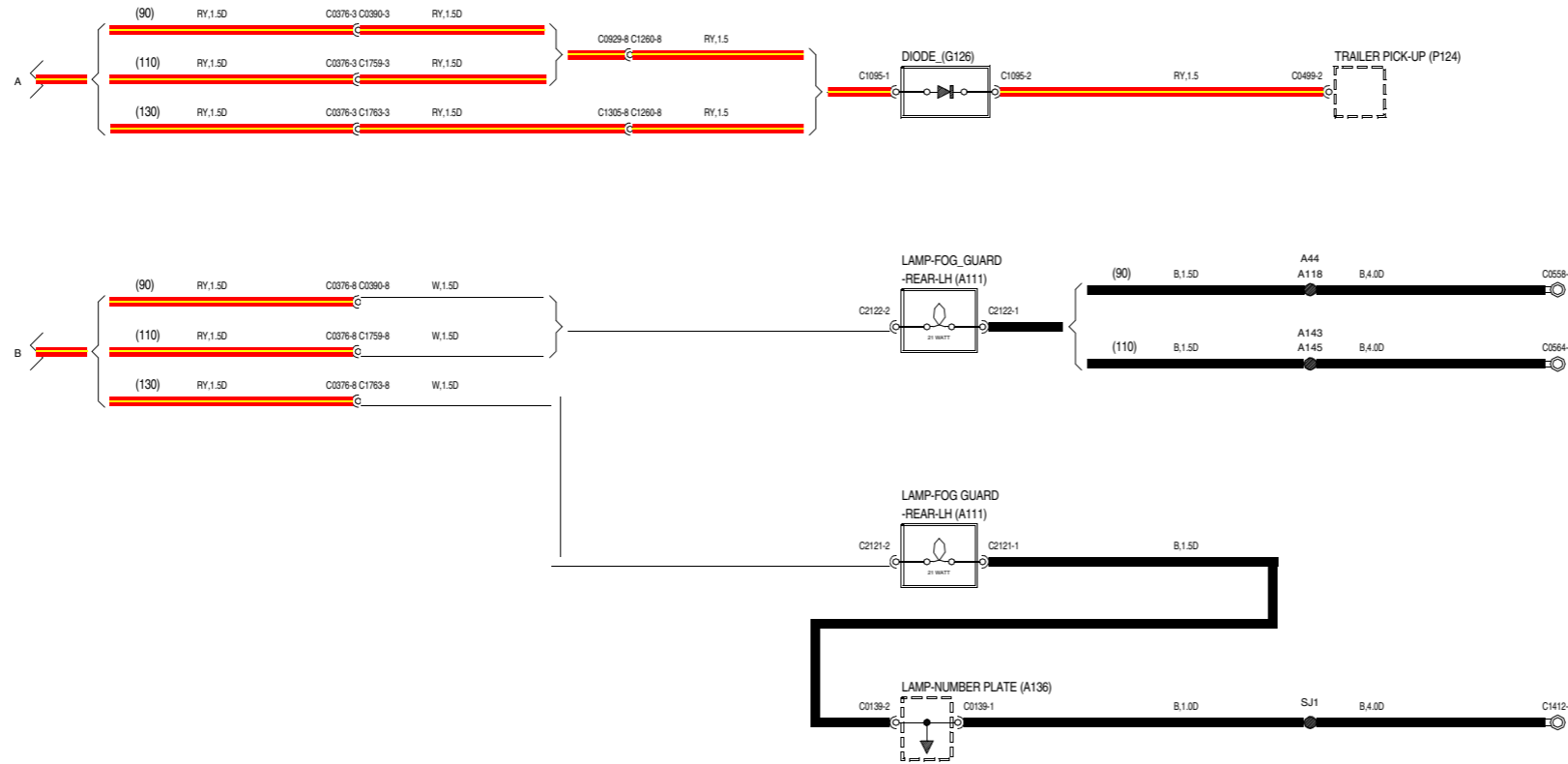

WR000410-A-02

- E107 Massa
- K108 Ficha de massa-Massa
- K109 Ficha de massa
- M129 Motor-Regulação da altura dos faróis-Dir.
- M130 Motor-Regulação da altura dos faróis-Esq.
- P100 Bateria
- P101 Caixa de fusíveis-Habitáculo
- P140 caixa de fusíveis-por baixo do banco
- S100 Interruptor-Illuminação
- S109 Interruptor-Regulação da altura dos faróis

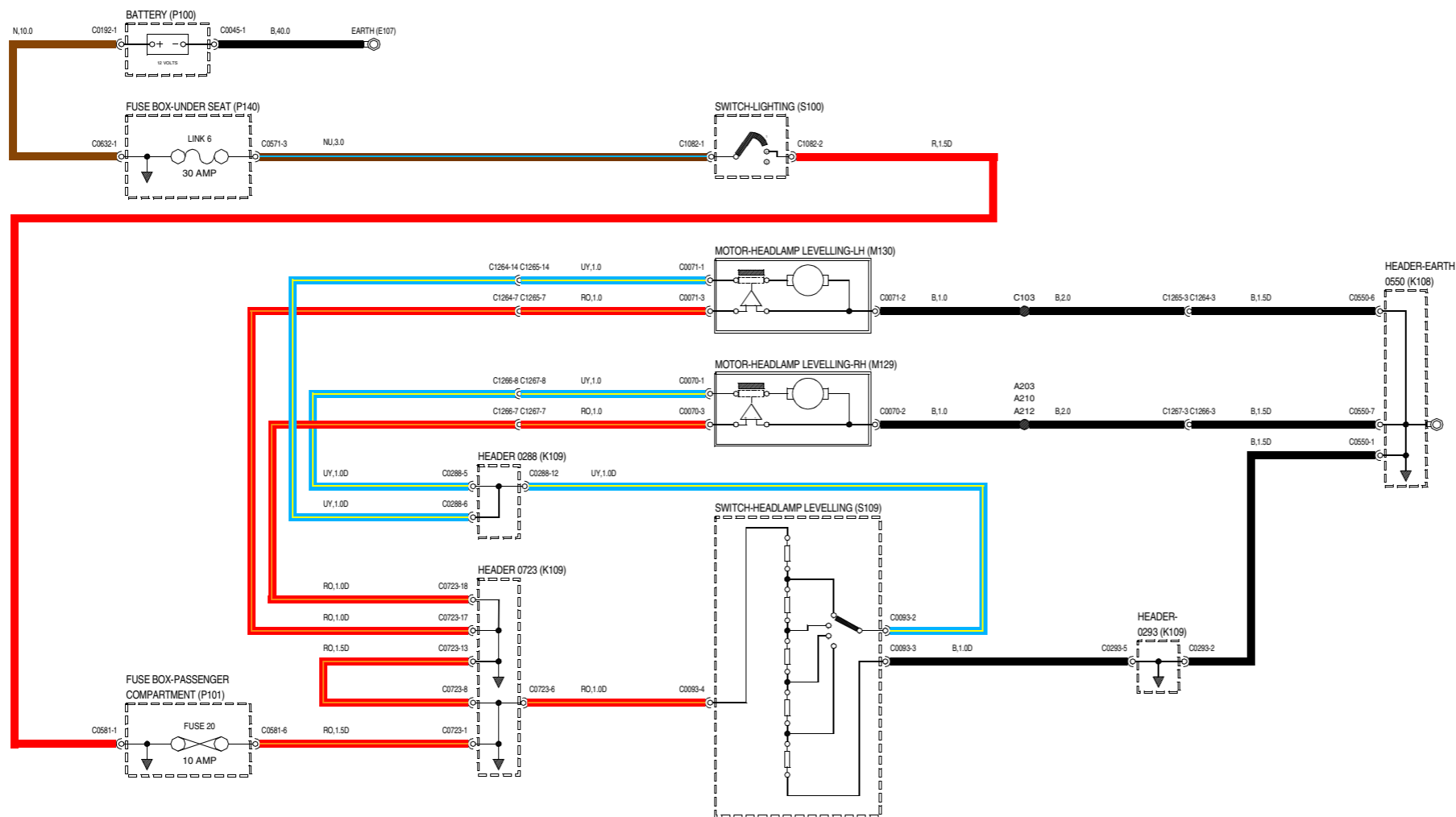

WR000510-A-01

43 LUZES EXTERIORES

Luzes dos indicadores de direcção/sinalização de emergência

LEGENDA DOS COMPONENTES

- D111 ECU-Alarme
- E107 Massa
- J100 Grupo de instrumentos
- K108 Ficha de massa-Massa
- K109 Ficha de massa
- P100 Bateria
- P101 Caixa de fusíveis-Habitáculo
- P109 Caixa de fusíveis-Auxiliar
- P140 caixa de fusíveis-por baixo do banco
- R141 Relé-Luzes de sinalização de emergência
- S121 Interruptor-Luzes de sinalização de emergência
- S123 Interruptor-Coluna
- S176 Interruptor-Ignicção

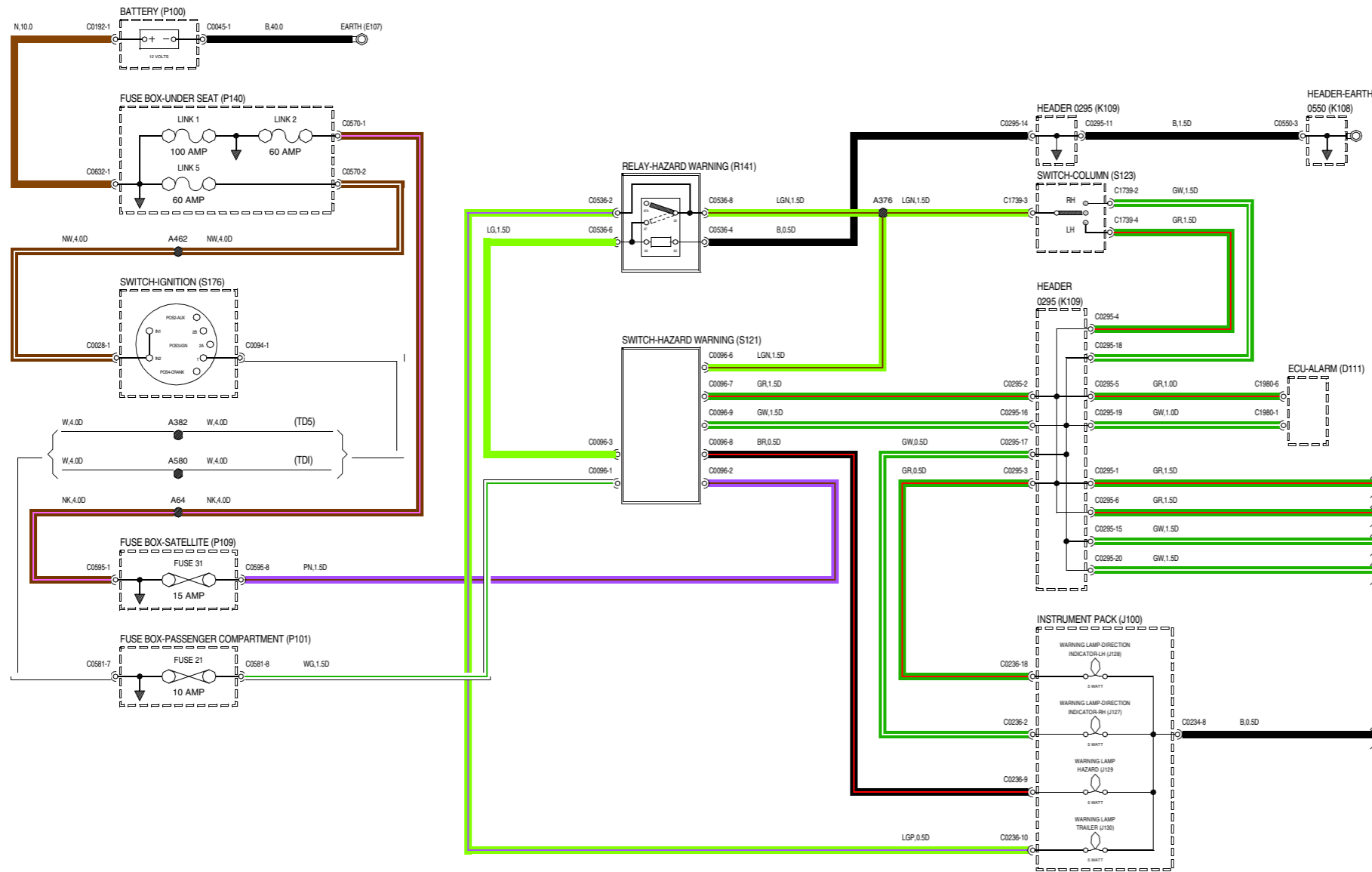

VR000650-A-01



VWR000650-A-02

- A117** Indicador de direcção/sinalização de emergência-Dianteiro-Esq.
- A119** Indicador de direcção/sinalização de emergência-Traseiro-Esq.
- A121** Indicador de direcção lateral-Dianteiro-Esq.
- K108** Ficha de massa-Massa
- P124** Pick-up do atrelado

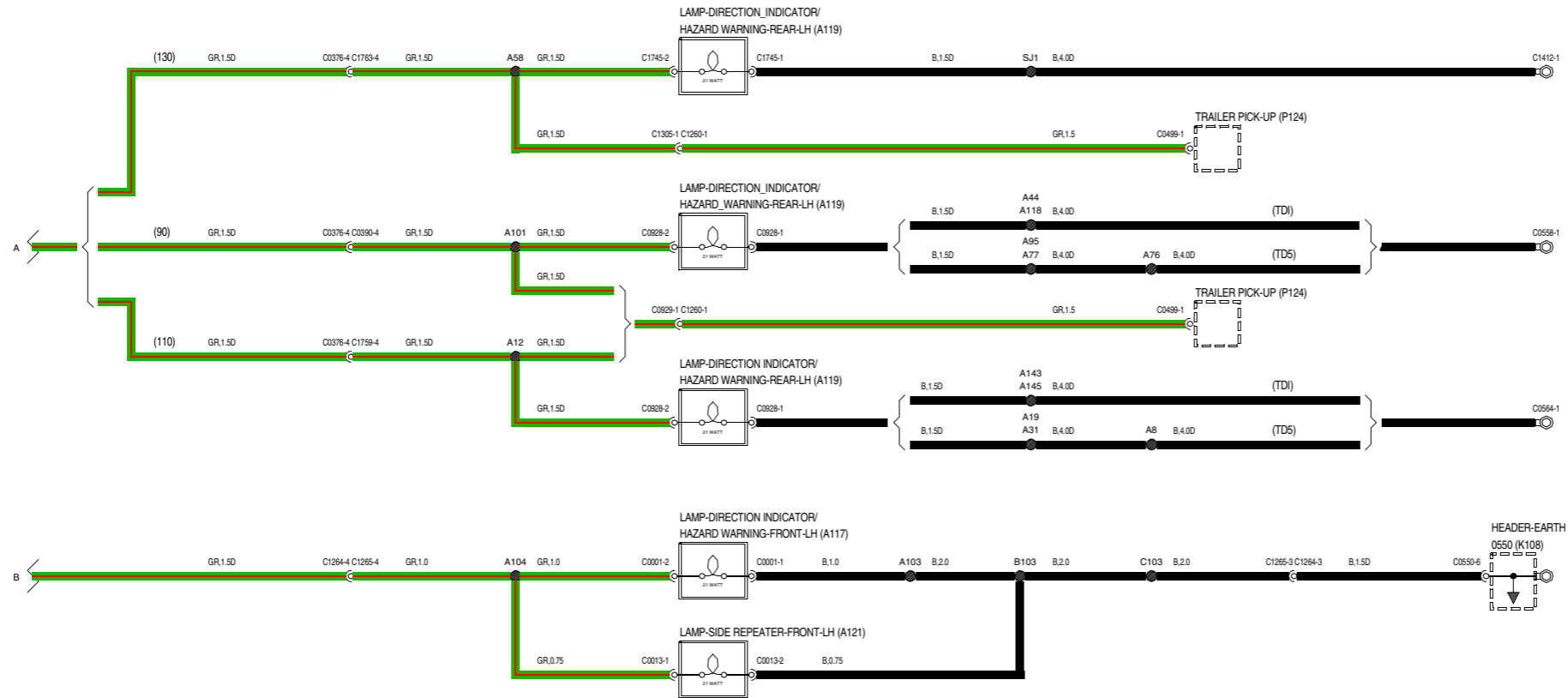

VWR000650-A-03

44 LUZES INTERIORES

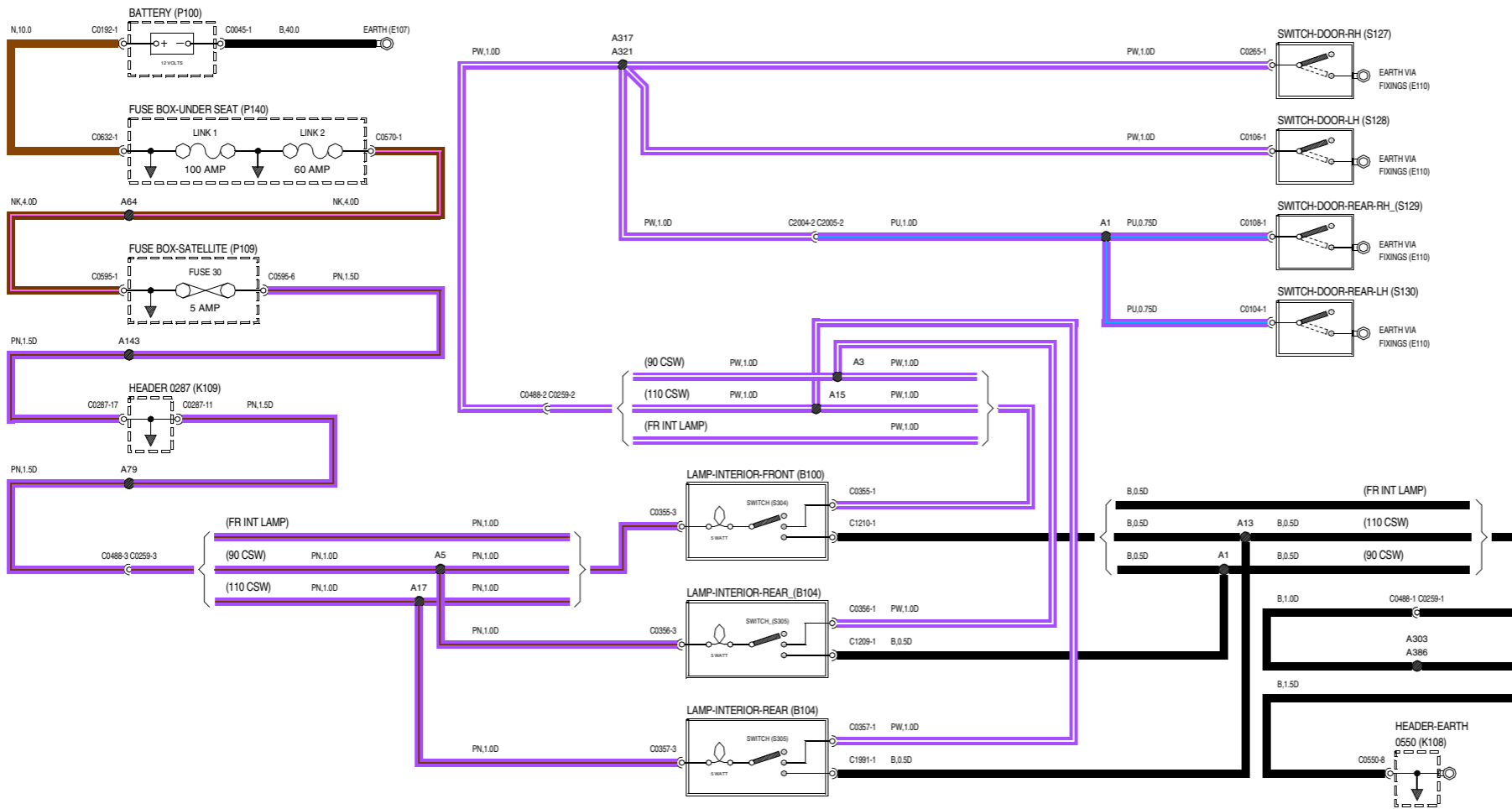

LEGENDA DOS COMPONENTES

- B100** Luz interior-Dianteira
- B104** Luz interior-Traseira
- E107** Massa
- E110** Ligação à massa através das fixações
- K108** Ficha de massa-Massa
- K109** Ficha de massa
- P100** Bateria
- P109** Caixa de fusíveis-Auxiliar
- P140** caixa de fusíveis-por baixo do banco
- S127** Interruptor-Porta-Dir.
- S128** Interruptor-Porta-Esq.
- S129** Interruptor-Porta-Traseira-Dir.
- S130** Interruptor-Porta-Traseira-Esq.

- B100** Luz interior-Dianteira
- B104** Luz interior-Traseira
- D111** ECU-Alarme
- E107** Massa
- K108** Ficha de massa-Massa
- K109** Ficha de massa
- P100** Bateria
- P109** Caixa de fusíveis-Auxiliar
- P140** caixa de fusíveis-por baixo do banco

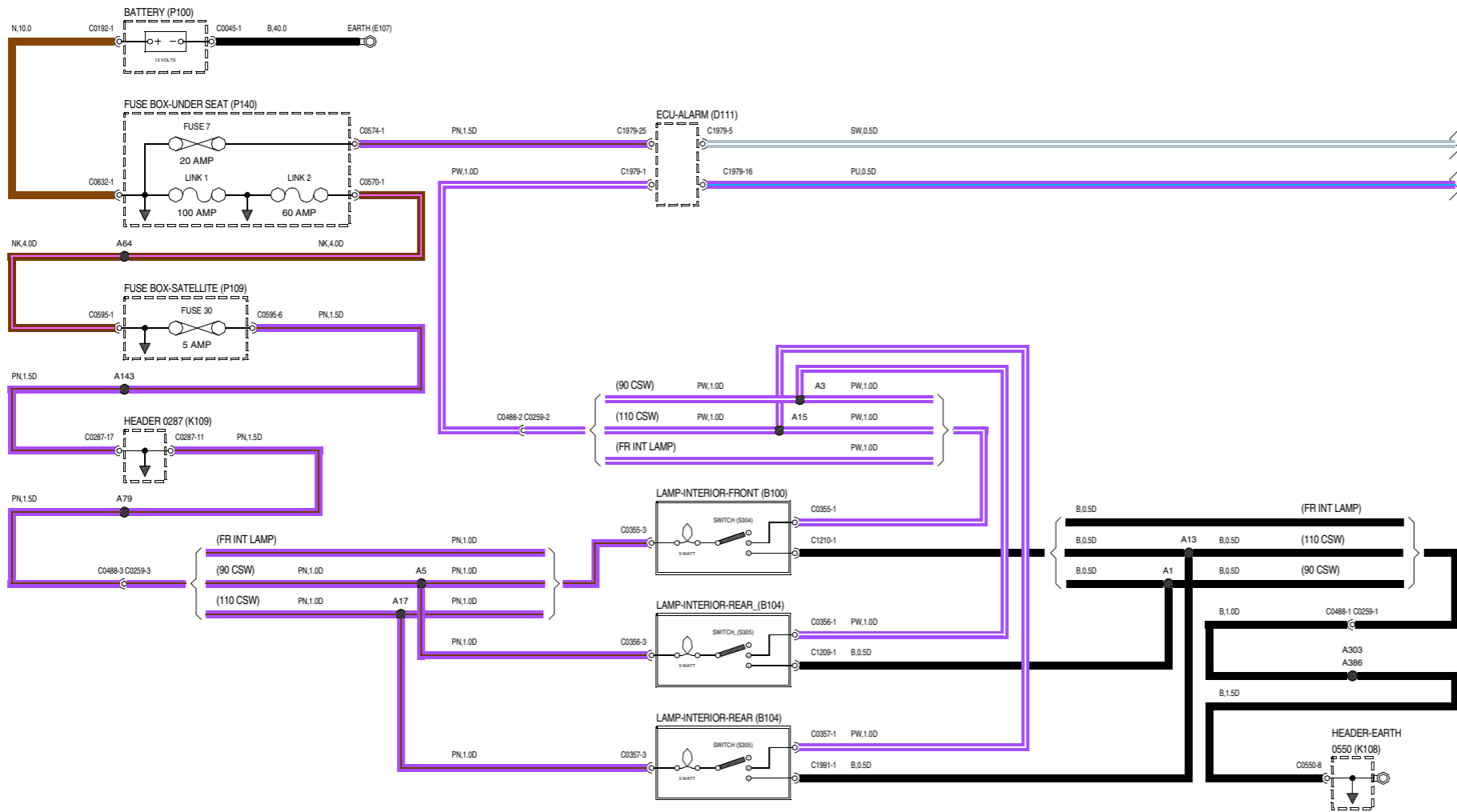

VWR000710-A-01

- E110 Ligação à massa através das fixações
- S127 Interruptor-Porta-Dir.
- S128 Interruptor-Porta-Esq.
- S129 Interruptor-Porta-Traseira-Dir.
- S130 Interruptor-Porta-Traseira-Esq.
- S181 Interruptor-Bagageira/porta da retaguarda

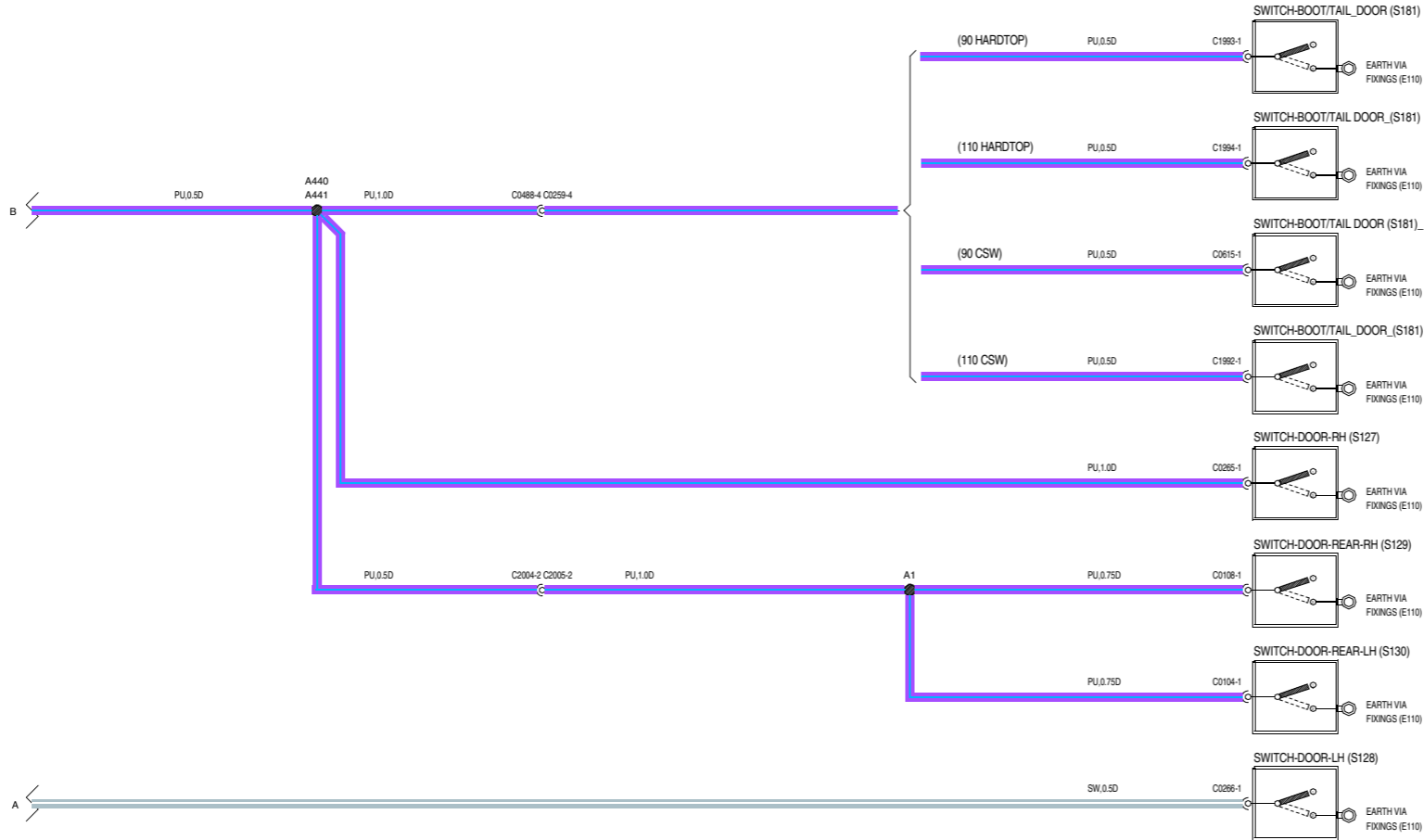

WR000710-A-02

46 ILUMINAÇÃO INTERIOR

LEGENDA DOS COMPONENTES

- B149** Iluminação do relógio
- B155** Iluminação-Comando do aquecimento-Dir.
- B156** Iluminação-Comando do aquecimento-Esq.
- E107** Massa
- J101** Velocímetro
- J103** Indicador-Temperatura do líquido de refrigeração
- J104** Indicador-Nível do combustível
- J112** Isqueiro-Dianteiro
- K108** Ficha de massa-Massa
- K109** Ficha de massa
- P100** Bateria
- P101** Caixa de fusíveis-Habitáculo
- P140** caixa de fusíveis-por baixo do banco
- S100** Interruptor-Iluminação
- S109** Interruptor-Regulação da altura dos faróis
- S138** Interruptor-Vidro-Dianteiro-Dir.
- S139** Interruptor-Vidro-Dianteiro-Esq.

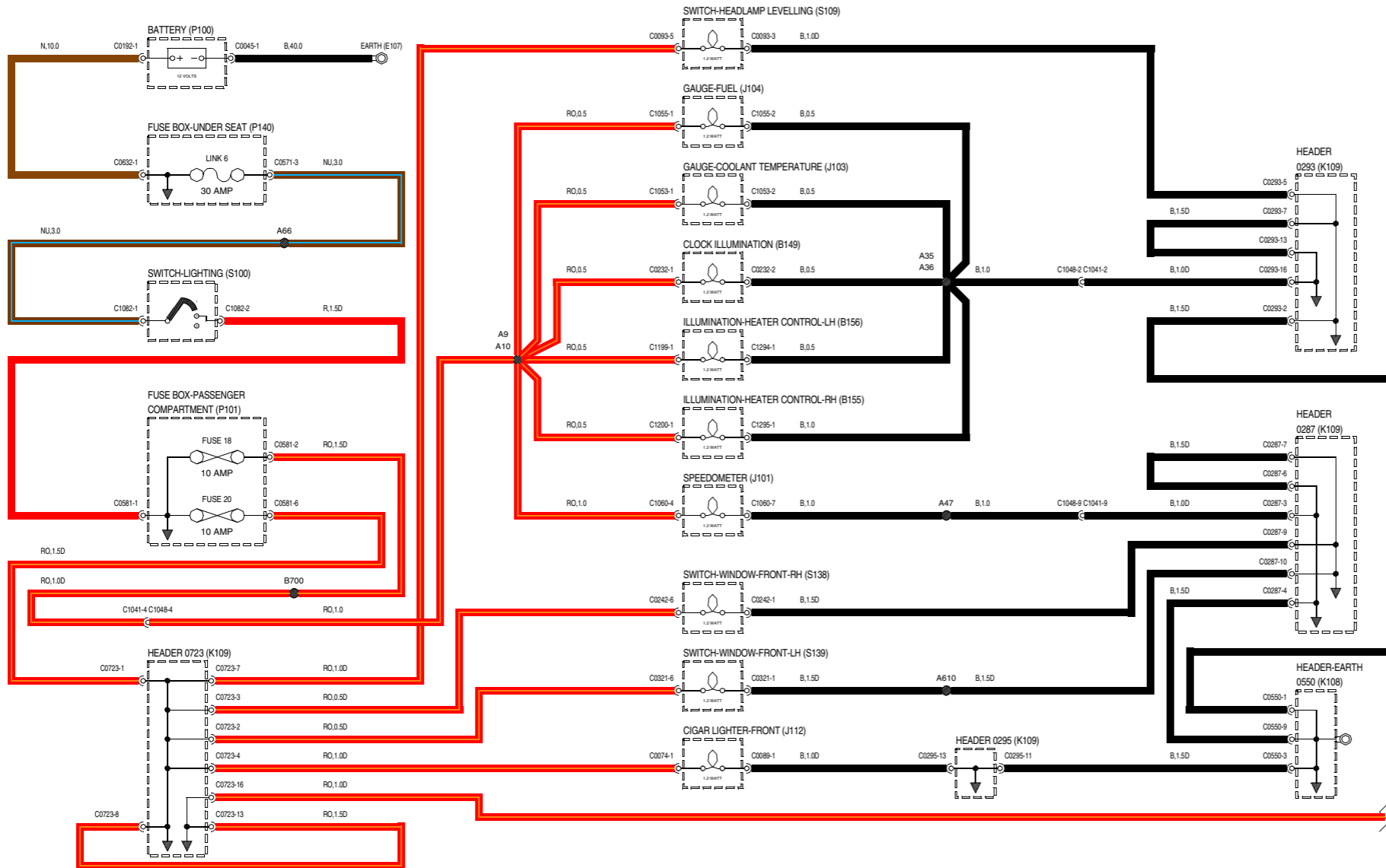

VWR000690-A-01

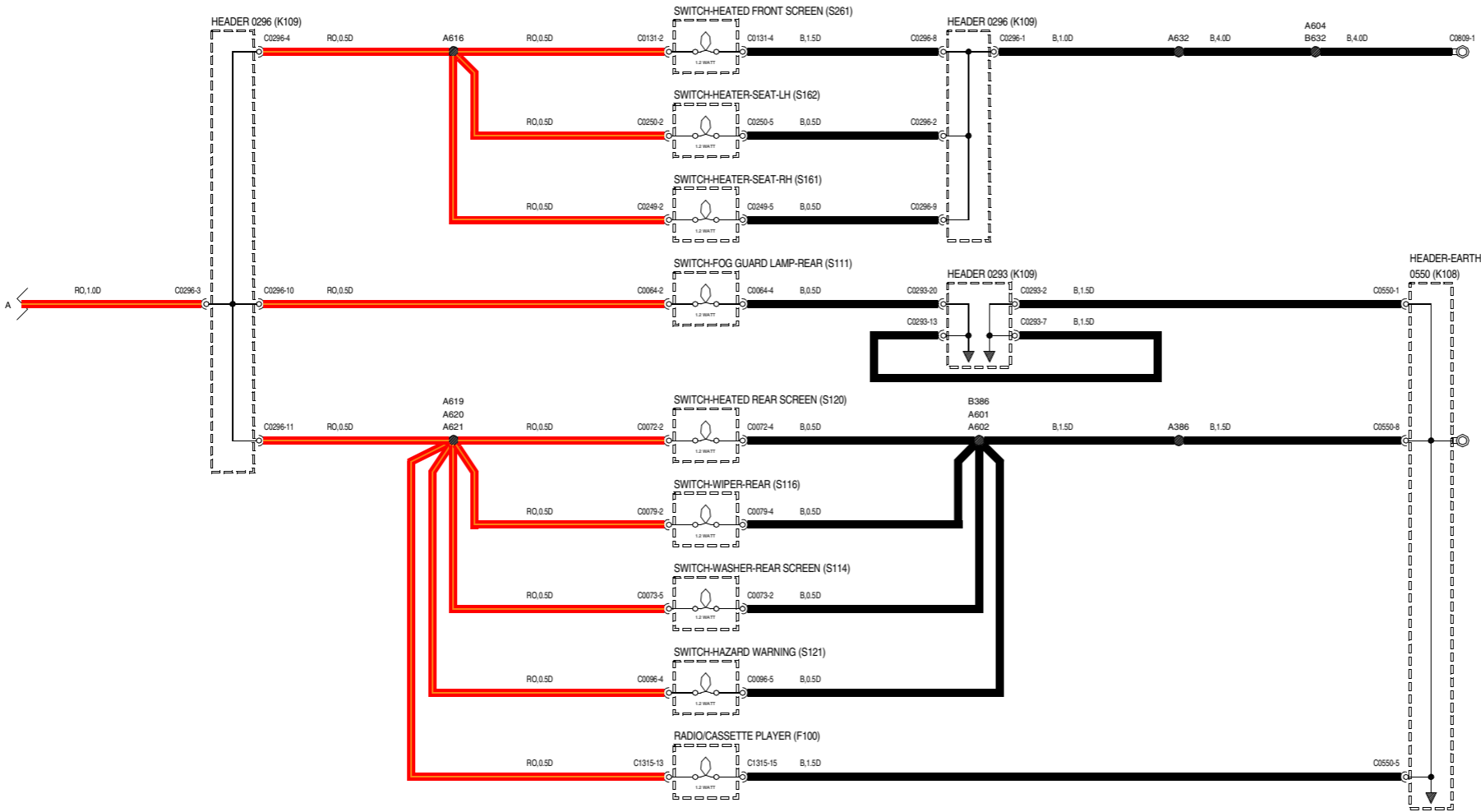

WR000690-A-02

LEGENDA DOS COMPONENTES

- F100** Rádio/leitor de cassetes
- K108** Ficha de massa-Massa
- K109** Ficha de massa
- S111** Interruptor-Farolins de nevoeiro
- S114** Interruptor-Lava-vidro traseiro
- S116** Interruptor-Limpa-vidro traseiro
- S120** Interruptor-Desembaciador do vidro traseiro
- S121** Interruptor-Luzes de sinalização de emergência
- S161** Interruptor-Aquecimento-Banco-Dir.
- S162** Interruptor-Aquecimento-Banco-Esq.
- S261** Interruptor-Desembaciador do pára-brisas

47 INSTRUMENTOS

LEGENDA DOS COMPONENTES

- D111** ECU-Alarme
- D131** Módulo de controlo electrónico (ECM)
- D203** ECU-Velocidade (apenas estados do Golfo)
- E107** Massa
- J100** Grupo de instrumentos
- K109** Ficha de massa
- P100** Bateria
- P101** Caixa de fusíveis-Habitáculo
- P109** Caixa de fusíveis-Auxiliar
- P140** caixa de fusíveis-por baixo do banco
- S176** Interruptor-Ignição

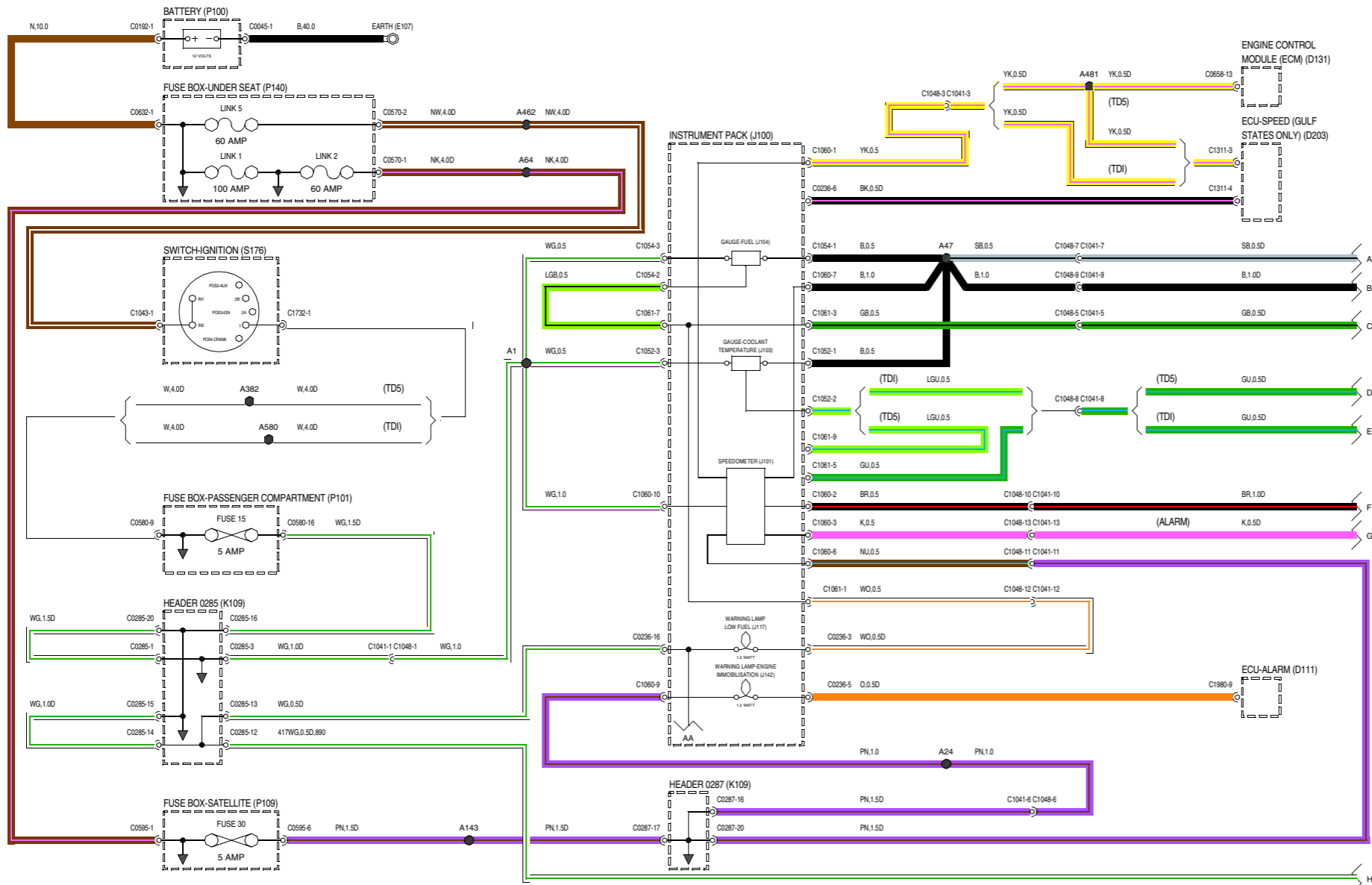

VWR000670-A-01

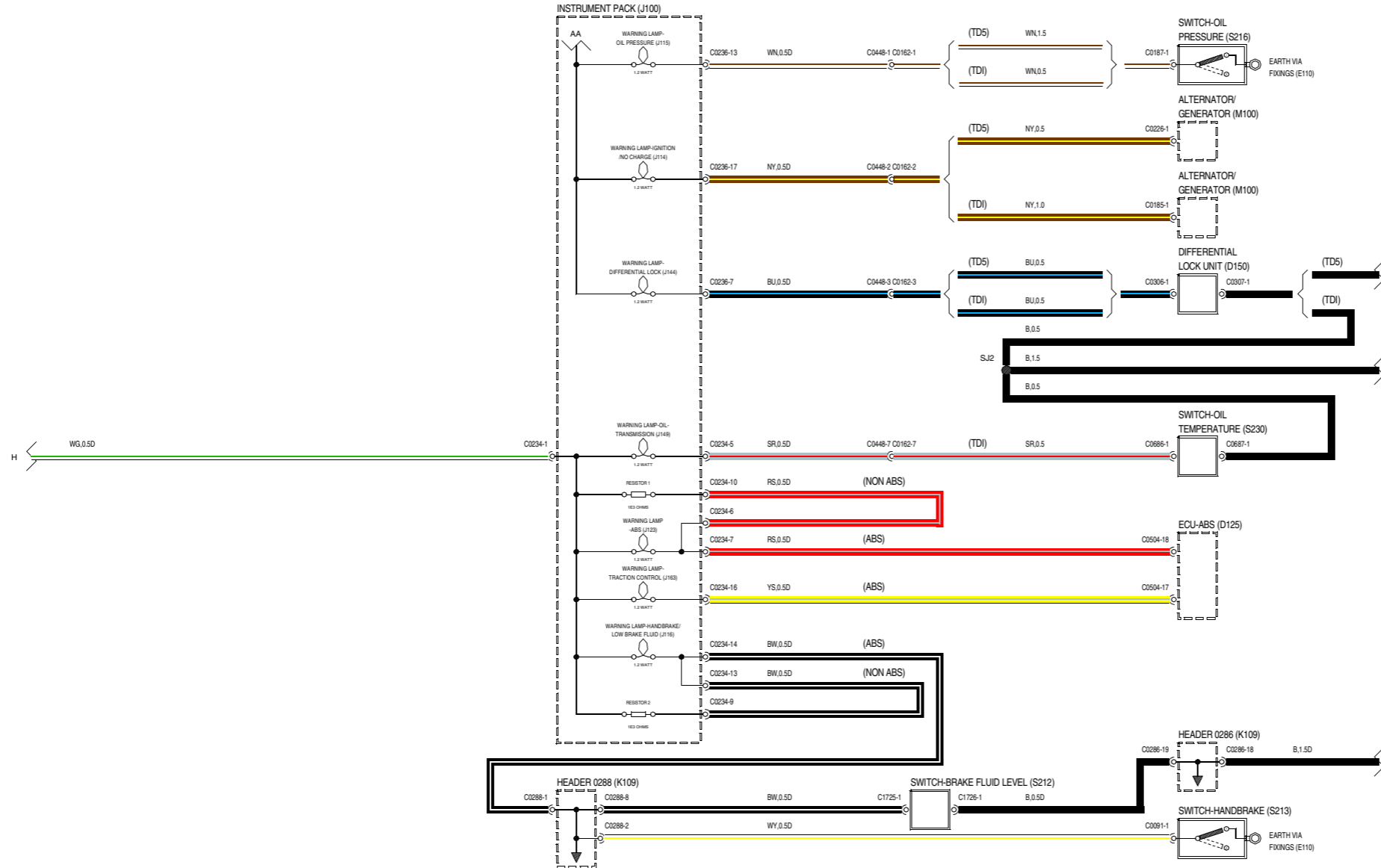

VWR000670-A-02

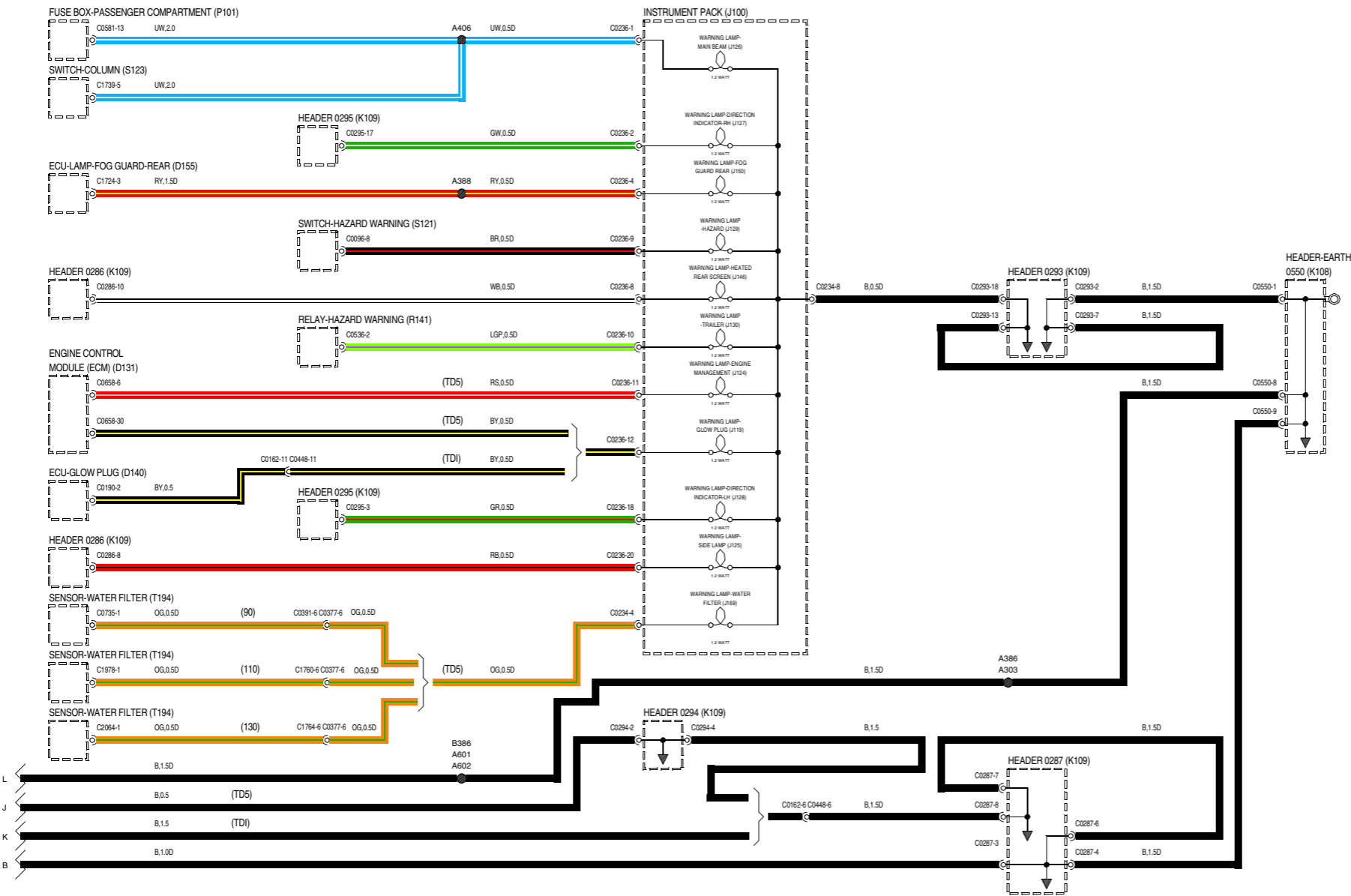

WR000670-A-03

LEGENDA DOS COMPONENTES

- D131** Módulo de controlo electrónico (ECM)
- D140** ECU-Vela de incandescência
- D155** ECU-Farolins de nevoeiro
- J100** Grupo de instrumentos
- K108** Ficha de massa-Massa
- K109** Ficha de massa
- P101** Caixa de fusíveis-Habitáculo
- R141** Relé-Luzes de sinalização de emergência
- S121** Interruptor-Luzes de sinalização de emergência
- S123** Interruptor-Coluna
- T194** Sensor-Filtro de água

- D111** ECU-Alarme
- D131** Módulo de controlo electrónico (ECM)
- D179** Unidade emissora do indicador de nível do combustível
- T121** Sensor-Temperatura do líquido de refrigeração do motor (ECT)
- T142** Transdutor da velocidade

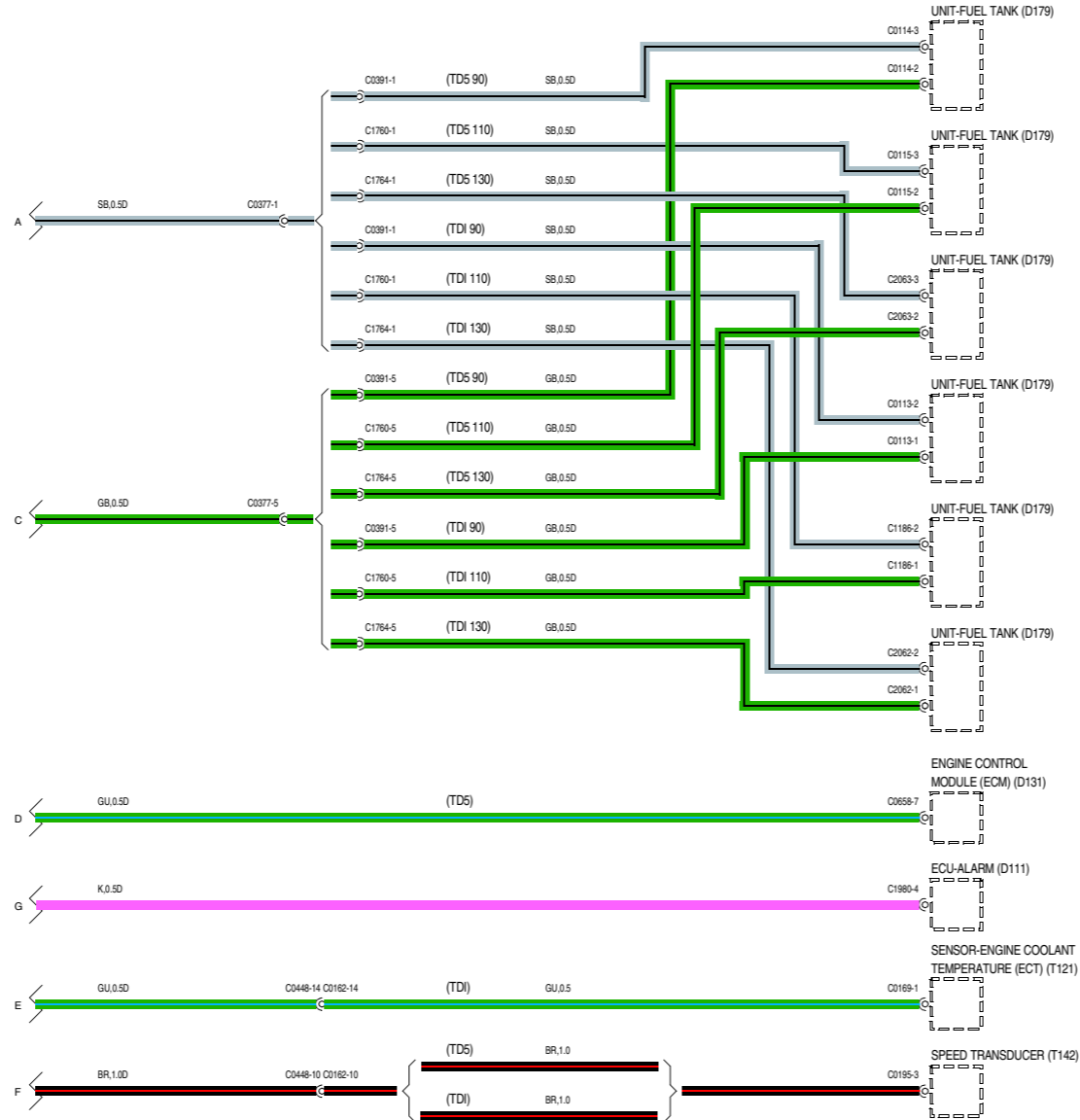

VWR000670-A-04

48 RELÓGIO

LEGENDA DOS COMPONENTES

- E107** Massa
- K108** Ficha de massa-Massa
- K109** Ficha de massa
- P100** Bateria
- P109** Caixa de fusíveis-Auxiliar
- P140** caixa de fusíveis-por baixo do banco

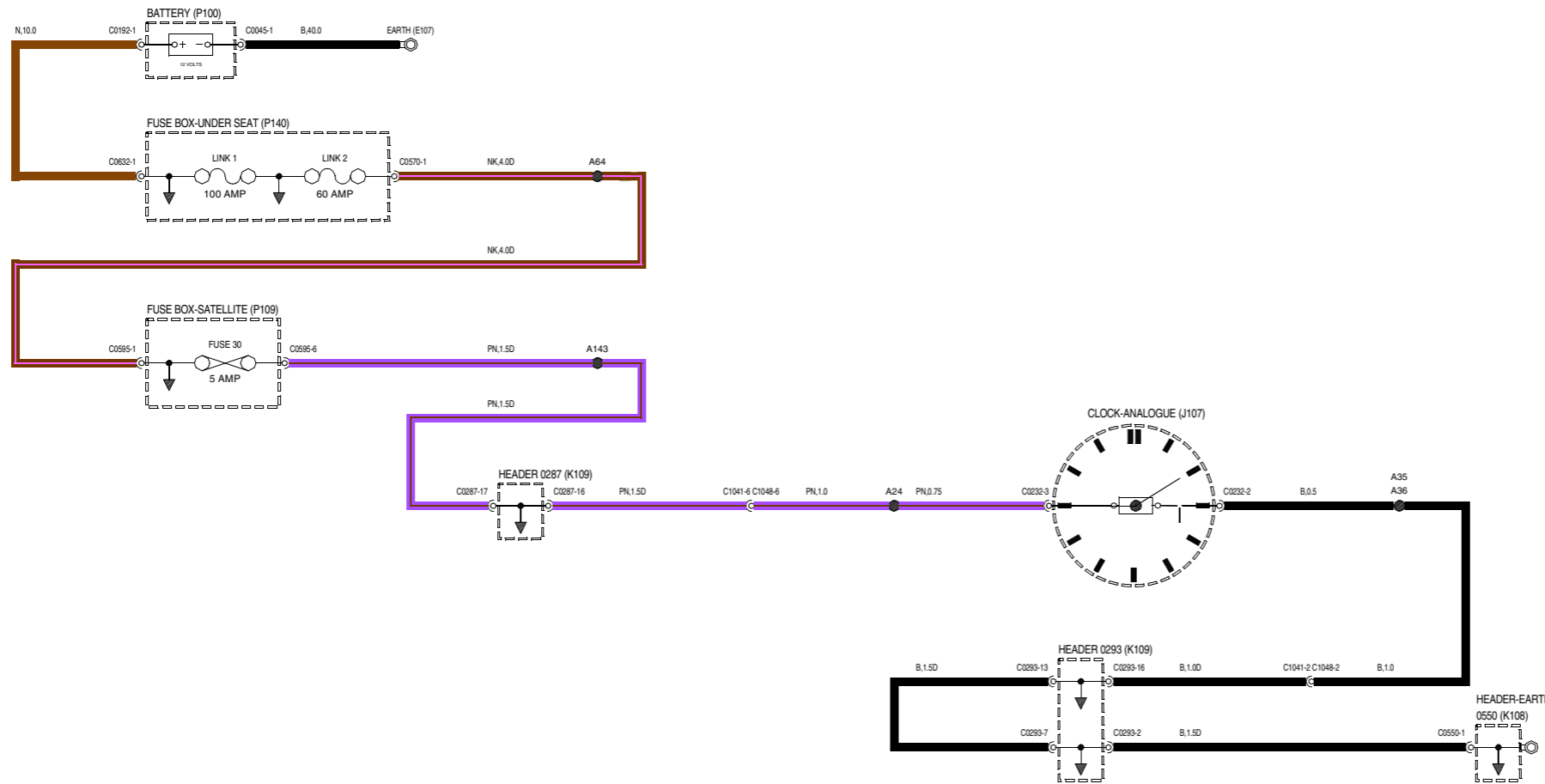

VWR000270-A-01

48 BUZINA(S)

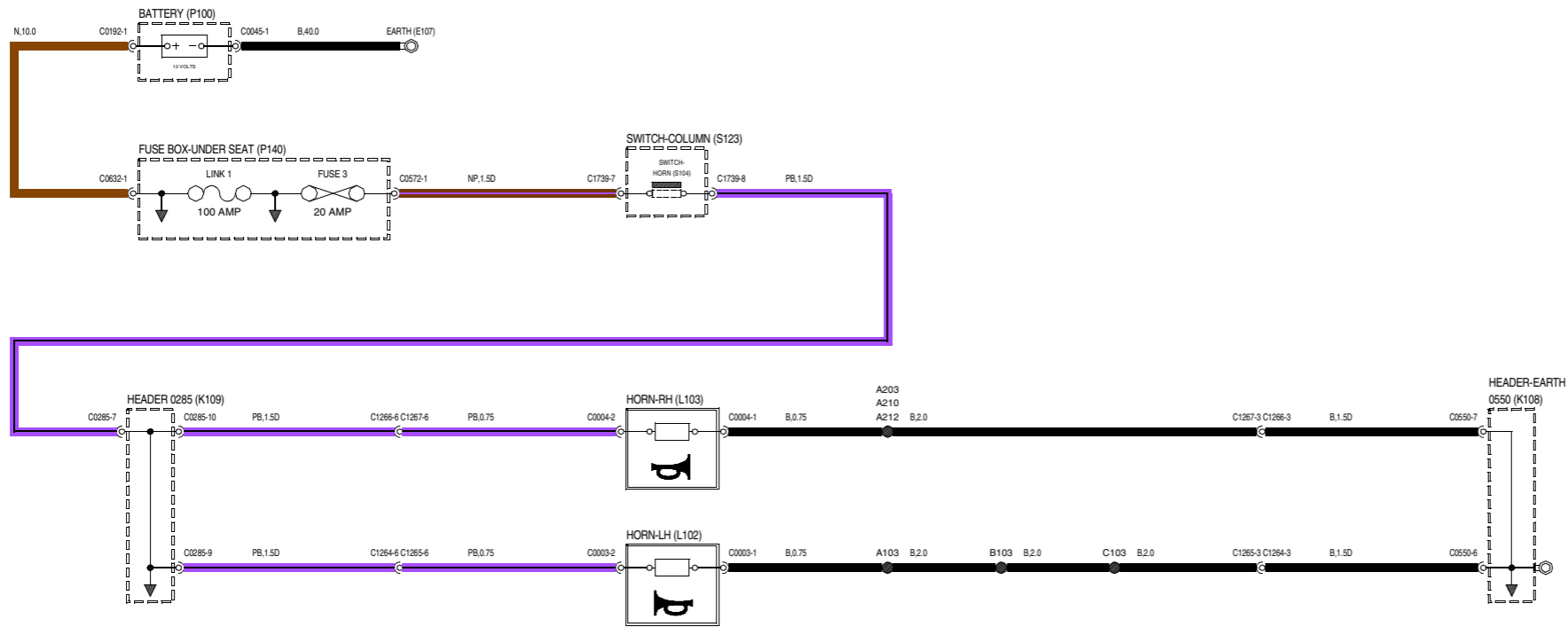

LEGENDA DOS COMPONENTES

- E107** Massa
- K108** Ficha de massa-Massa
- K109** Ficha de massa
- L102** Buzina-Esq.
- L103** Buzina-Dir.
- P100** Bateria
- P140** caixa de fusíveis-por baixo do banco
- S123** Interruptor-Coluna

VWR000590-A-01

49 TOMADA PARA ACESSÓRIOS

LEGENDA DOS COMPONENTES

- E107** Massa
- P100** Bateria
- P140** caixa de fusíveis-por baixo do banco
- V103** Tomada-Acessórios

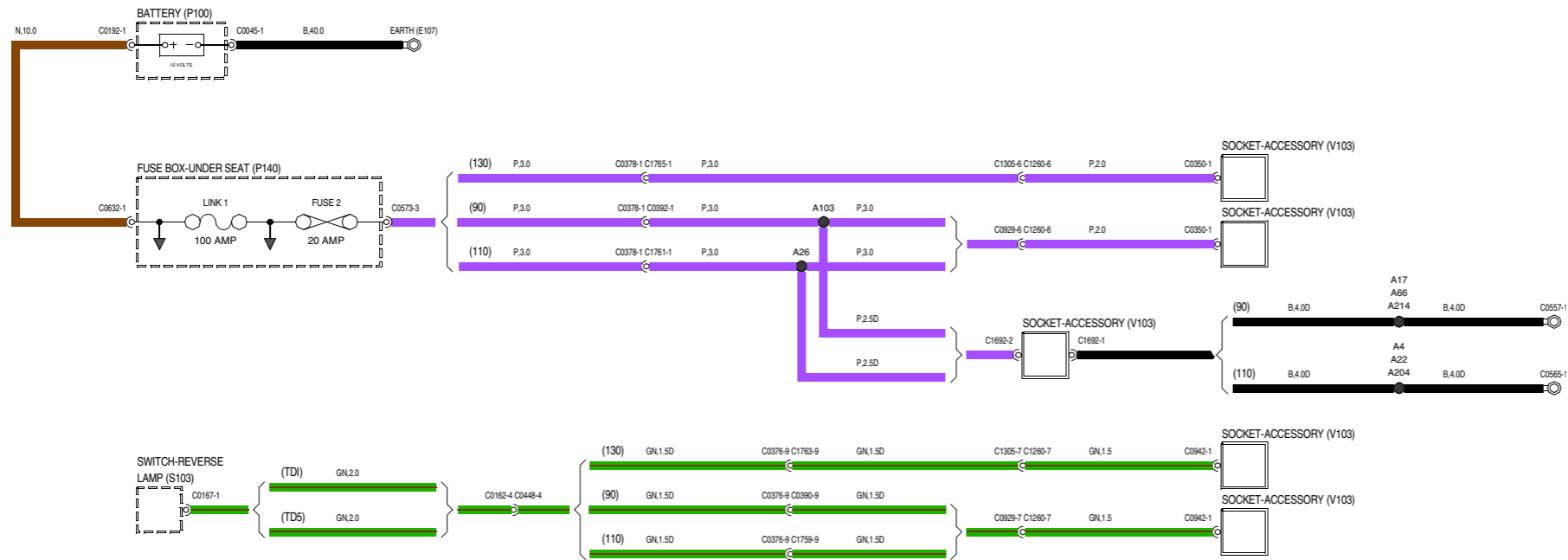

VWR000110-A-01

50 SISTEMAS AUDIO

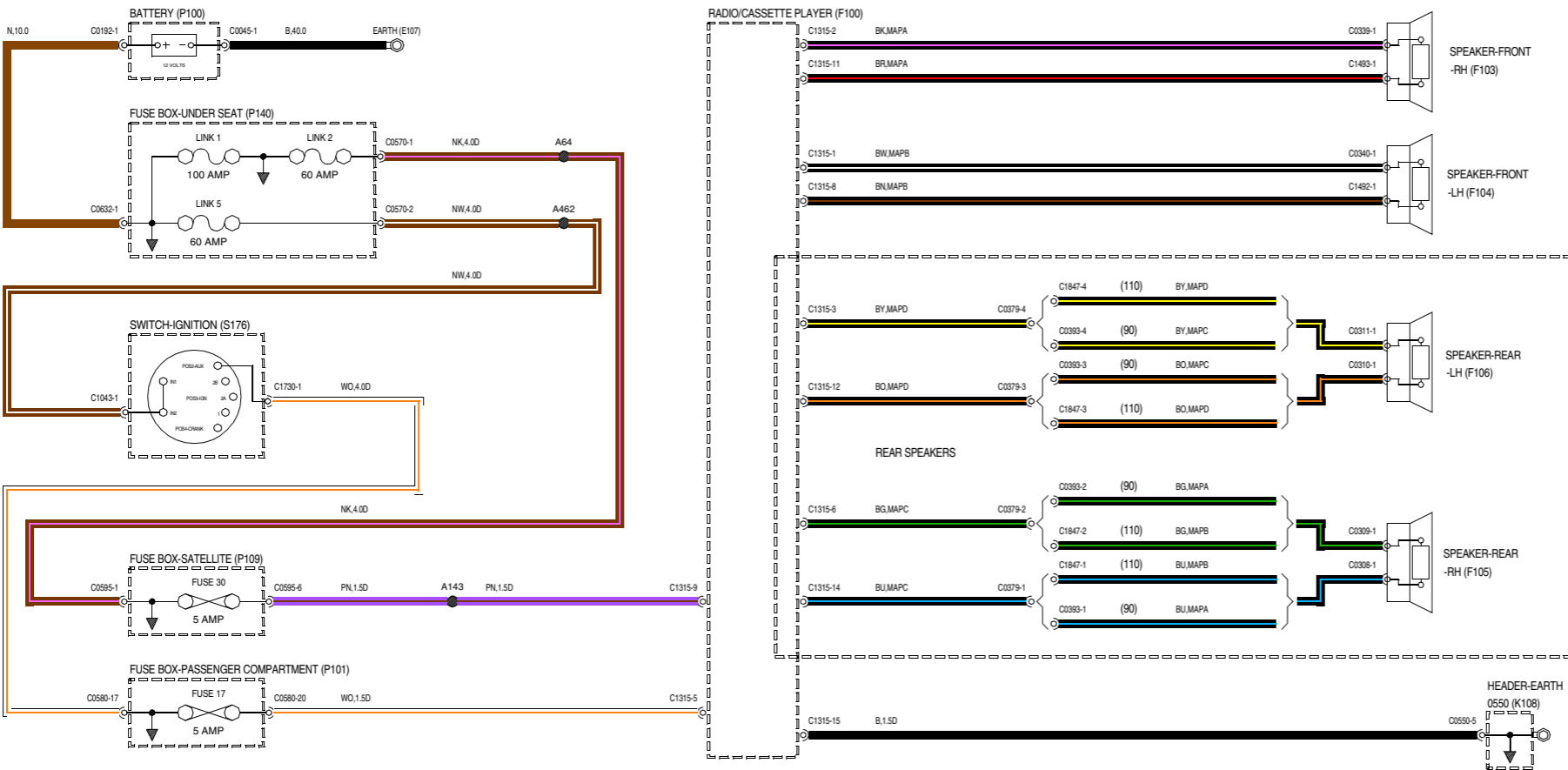

LEGENDA DOS COMPONENTES

- E107** Massa
- F100** Rádio/leitor de cassetes
- F103** Altifalante-Dianteiro-Dir.
- F104** Altifalante-Dianteiro-Esq.
- F105** Altifalante-Traseiro-Dir.
- F106** Altifalante-Traseiro-Esq.
- K108** Ficha de massa-Massa
- P100** Bateria
- P101** Caixa de fusíveis-Habitáculo
- P109** Caixa de fusíveis-Auxiliar
- P140** caixa de fusíveis-por baixo do banco
- S176** Interruptor-Ignicção

VWR00610-A-01

- E107** Massa
- F100** Rádio/leitor de cassetes
- F103** Altifalante-Dianteiro-Dir.
- F104** Altifalante-Dianteiro-Esq.
- F105** Altifalante-Traseiro-Dir.
- F106** Altifalante-Traseiro-Esq.
- F183** CD player
- K108** Ficha de massa-Massa
- P100** Bateria
- P101** Caixa de fusíveis-Habitáculo
- P109** Caixa de fusíveis-Auxiliar
- P140** caixa de fusíveis-por baixo do banco
- S176** Interruptor-Ignição

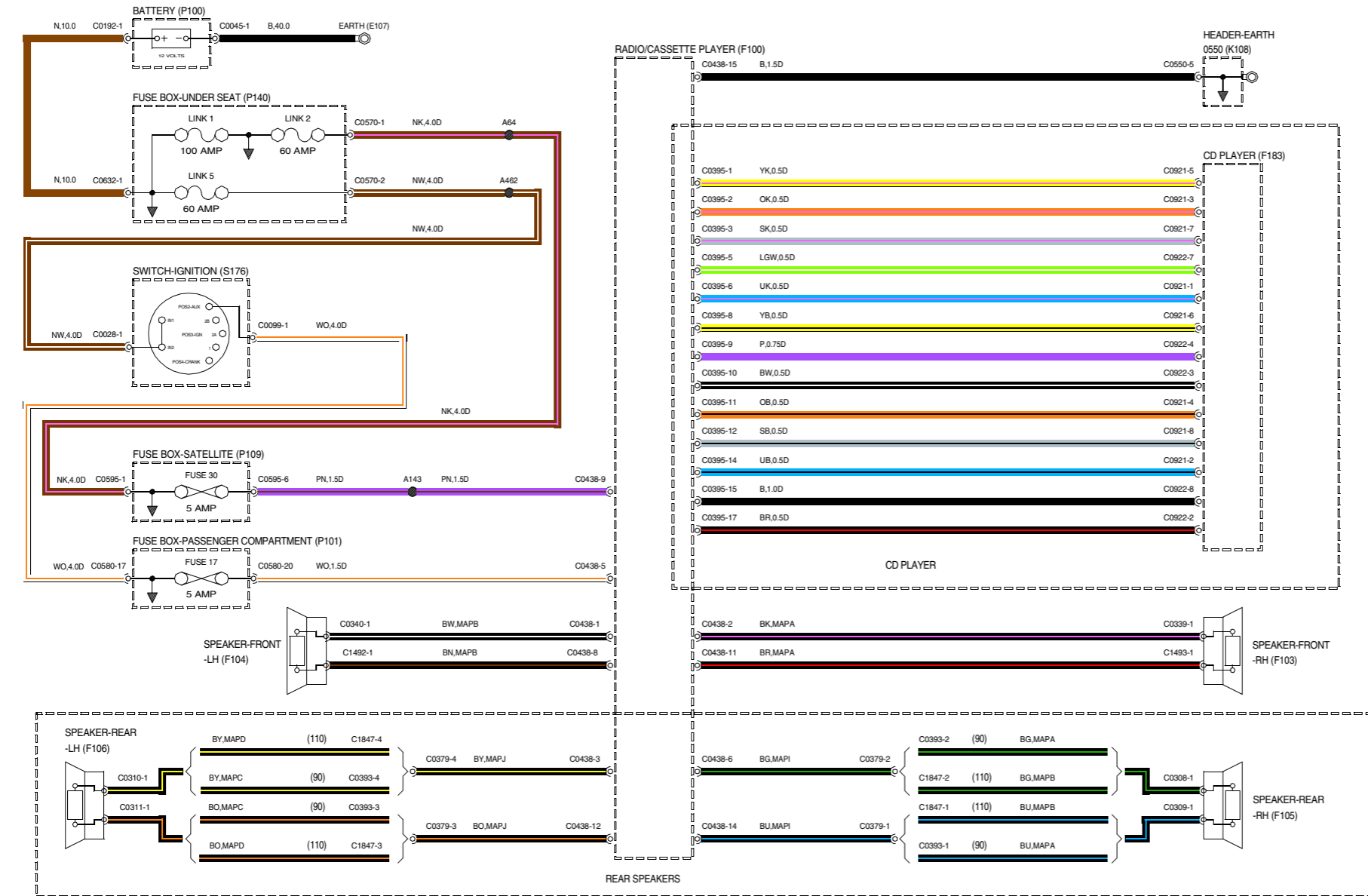

WVR000610-9/01

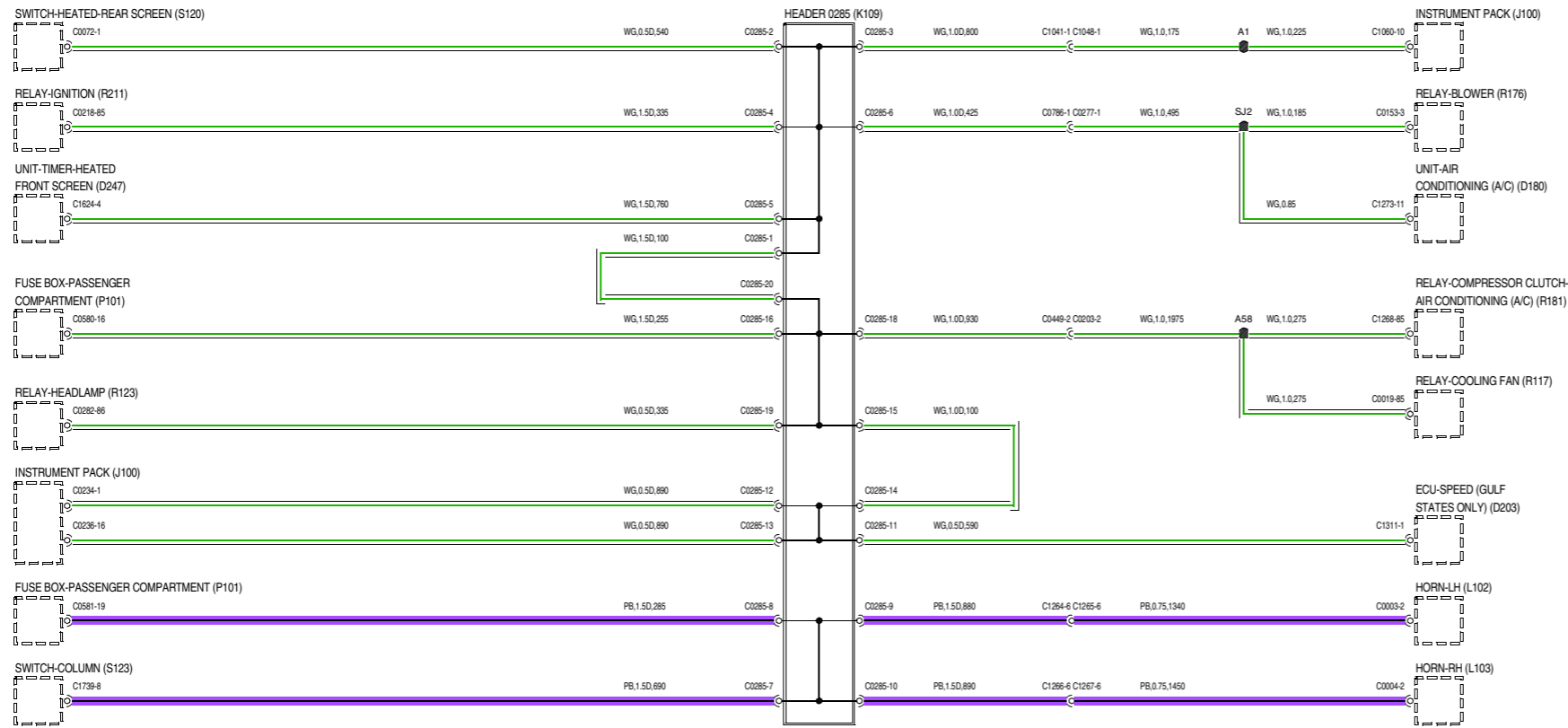

LEGENDA DOS COMPONENTES

- D180** Unidade-Ar condicionado (A/C)
- D203** ECU-Velocidade (apenas estados do Golfo)
- D247** Unidade-temporizadora-desembaciador do pára-brisas
- J100** Grupo de instrumentos
- K109** Ficha de massa
- L102** Buzina-Esq.
- L103** Buzina-Dir.
- P101** Caixa de fusíveis-Habitáculo
- R117** Relé-Ventoinha de arrefecimento
- R123** Relé-Farol
- R126** Relé-Faróis médios de intensidade reduzida
- R176** Relé-Ventilador eléctrico
- R181** Relé-Embraiagem do compressor-Ar condicionado (A/C)
- R211** Relé-Ignicção
- S120** Interruptor-Desembaciador do vidro traseiro
- S123** Interruptor-Coluna

WR000490-A-01

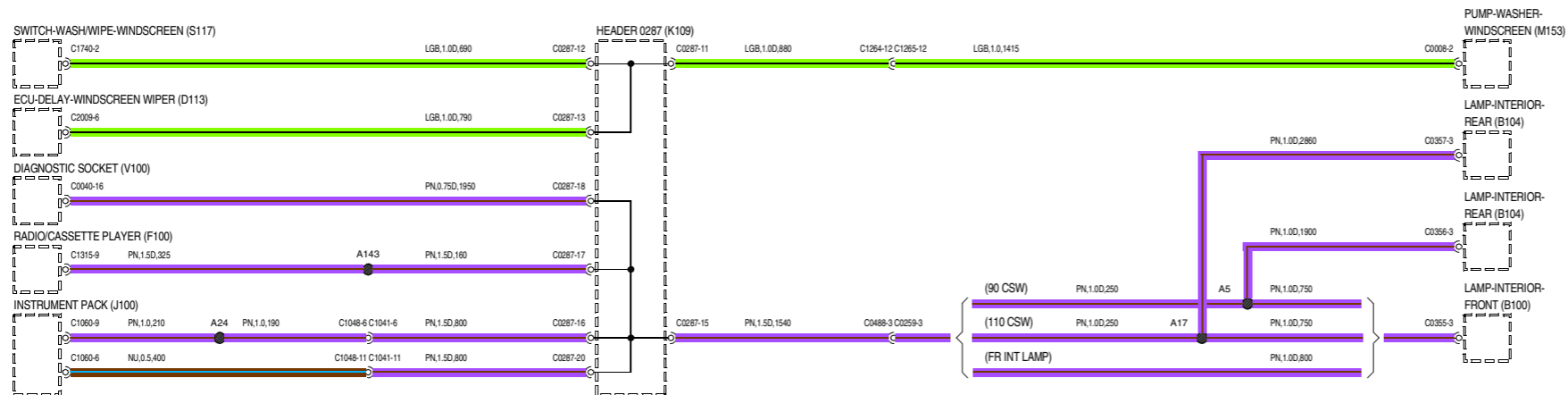
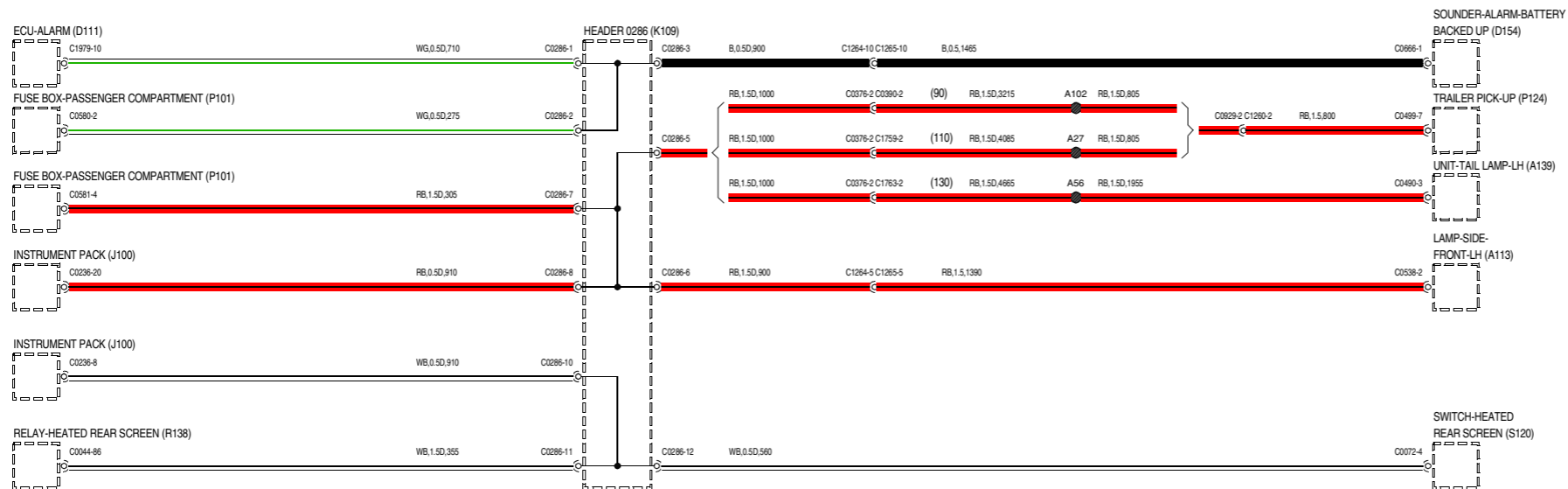

WIR000490-A-02

- A113 Luz de presteça-Esq.
- A139 Unidade-Luz traseira-Esq.
- B100 Luz interior-Dianteira
- B104 Luz interior-Traseira
- D111 ECU-Alarme
- D113 ECU-Temporizadora-Limpa-pára-brisas
- D154 Besouro-Alarme-Com bateria própria
- F100 Rádio/leitor de cassetes
- J100 Grupo de instrumentos
- K109 Ficha de massa
- M153 Bomba-Lava-pára-brisas
- P101 Caixa de fusíveis-Habitáculo
- P124 Pick-up do atrelado
- R138 Relé-Desembaciador do vidro traseiro
- S117 Interruptor-Lava/limpa-vidro-Pára-brisas
- S120 Interruptor-Desembaciador do vidro traseiro
- V100 Ficha de diagnóstico

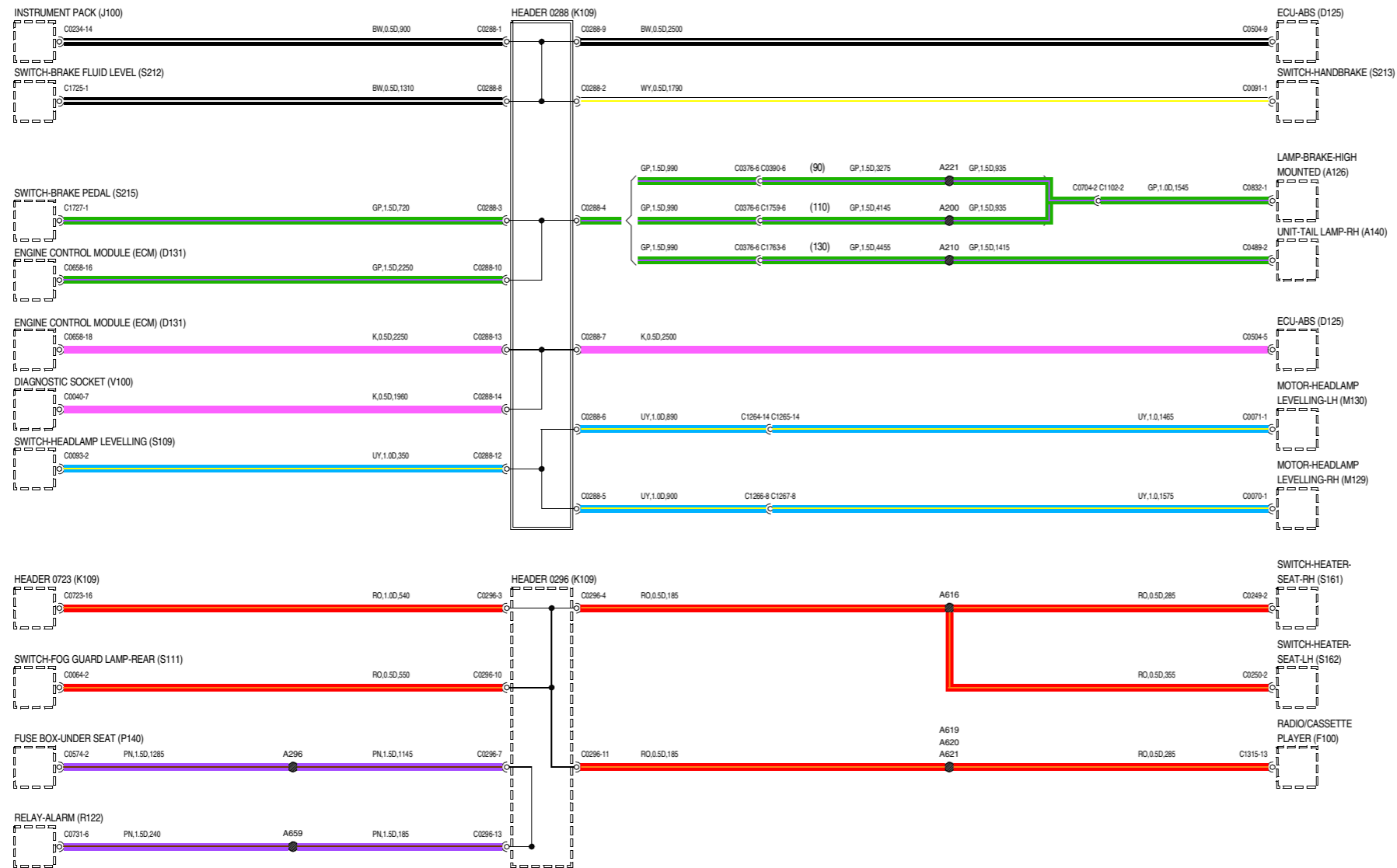

WVR000490-A-03

LEGENDA DOS COMPONENTES

- A126** Luz-Stop-Central
- A140** Unidade-Luz traseira-Dir.
- D125** ECU-ABS
- D131** Módulo de controlo electrónico (ECM)
- F100** Rádio/leitor de cassetes
- J100** Grupo de instrumentos
- K109** Ficha de massa
- M129** Motor-Regulação da altura dos faróis-Dir.
- M130** Motor-Regulação da altura dos faróis-Esq.
- P140** caixa de fusíveis-por baixo do banco
- R122** Relé-Alarme
- S109** Interruptor-Regulação da altura dos faróis
- S111** Interruptor-Farolins de nevoeiro
- S161** Interruptor-Aquecimento-Banco-Dir.
- S162** Interruptor-Aquecimento-Banco-Esq.
- S212** Interruptor-Nível do fluido dos travões
- S213** Interruptor-Travão de mão
- S215** Interruptor-Pedal do travão
- V100** Ficha de diagnóstico



- D111** ECU-Alarme
- D154** Besouro-Alarme-Com bateria própria
- J112** Isqueiro-Dianteiro
- K109** Ficha de massa
- M129** Motor-Regulação da altura dos faróis-Dir.
- M130** Motor-Regulação da altura dos faróis-Esq.
- P101** Caixa de fusíveis-Habitáculo
- R122** Relé-Alarme
- S109** Interruptor-Regulação da altura dos faróis
- S138** Interruptor-Vidro-Dianteiro-Dir.
- S139** Interruptor-Vidro-Dianteiro-Esq.

VWR00490-A-04

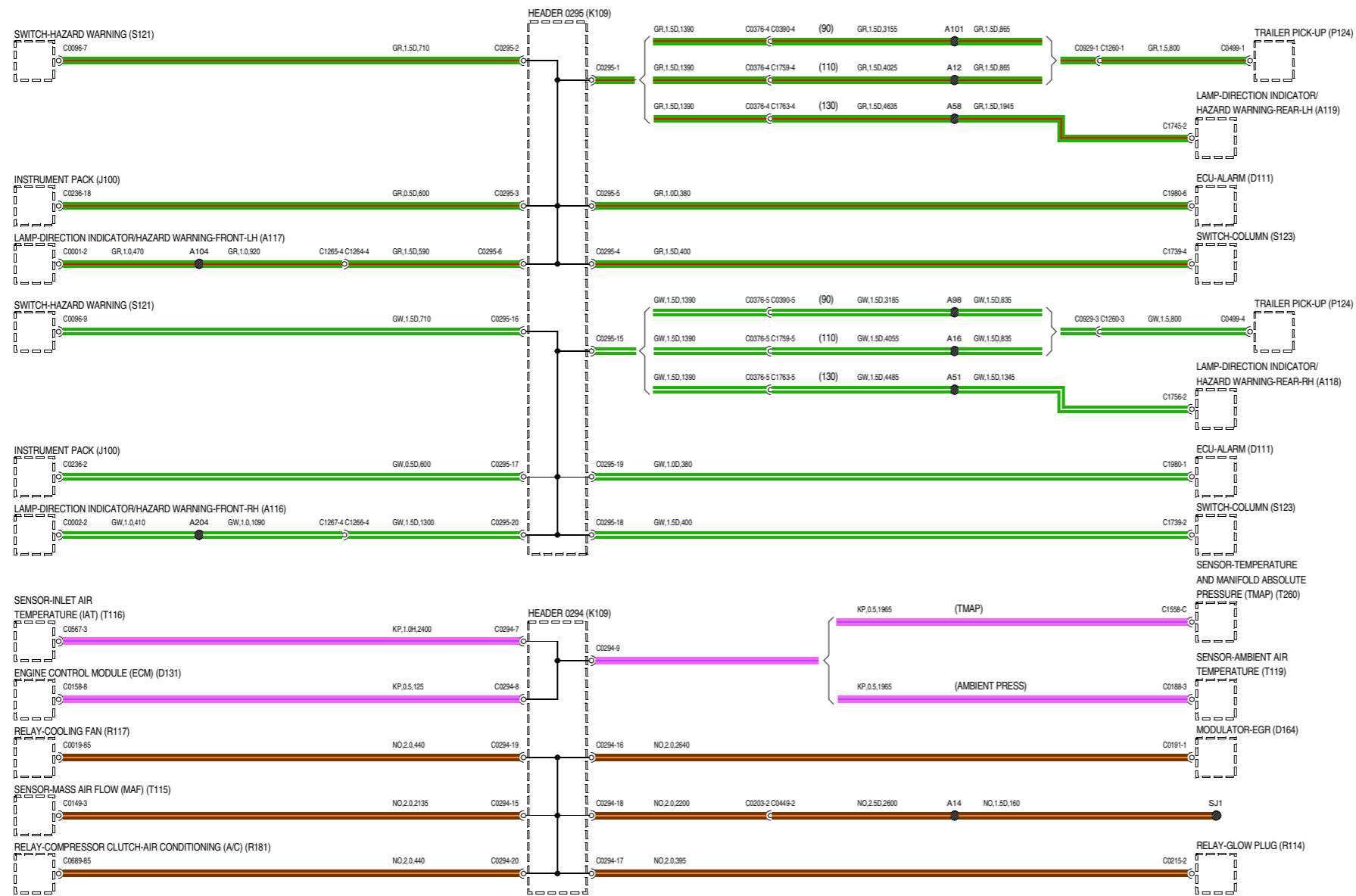

VWR000490-A-05

LEGENDA DOS COMPONENTES

- A116** Indicador de direcção/sinalização de emergência-Dianteiro-Dir.
- A117** Indicador de direcção/sinalização de emergência-Dianteiro-Esq.
- A118** Indicador de direcção/sinalização de emergência-Traseiro-Dir.
- A119** Indicador de direcção/sinalização de emergência-Traseiro-Esq.
- D111** ECU-Alarme
- D131** Módulo de controlo electrónico (ECM)
- D164** Modulador-EGR
- J100** Grupo de instrumentos
- K109** Ficha de massa
- P124** Pick-up do atrelado
- R114** Relé-Vela de incandescência
- R117** Relé-Ventoinha de arrefecimento
- R181** Relé-Embraiagem do compressor-Ar condicionado (A/C)
- S121** Interruptor-Luzes de sinalização de emergência
- S121** Interruptor-Luzes de sinalização de emergência
- S123** Interruptor-Coluna
- T115** Sensor-Massa do caudal de ar (MAF)
- T116** Sensor-Temperatura do ar de admissão (IAT)
- T119** Sensor-Temperatura ambiente
- T260** Sensor-Temperatura e pressão absoluta do colector (TMAP)

65 JUNTAS E TOMADAS CENTRAIS

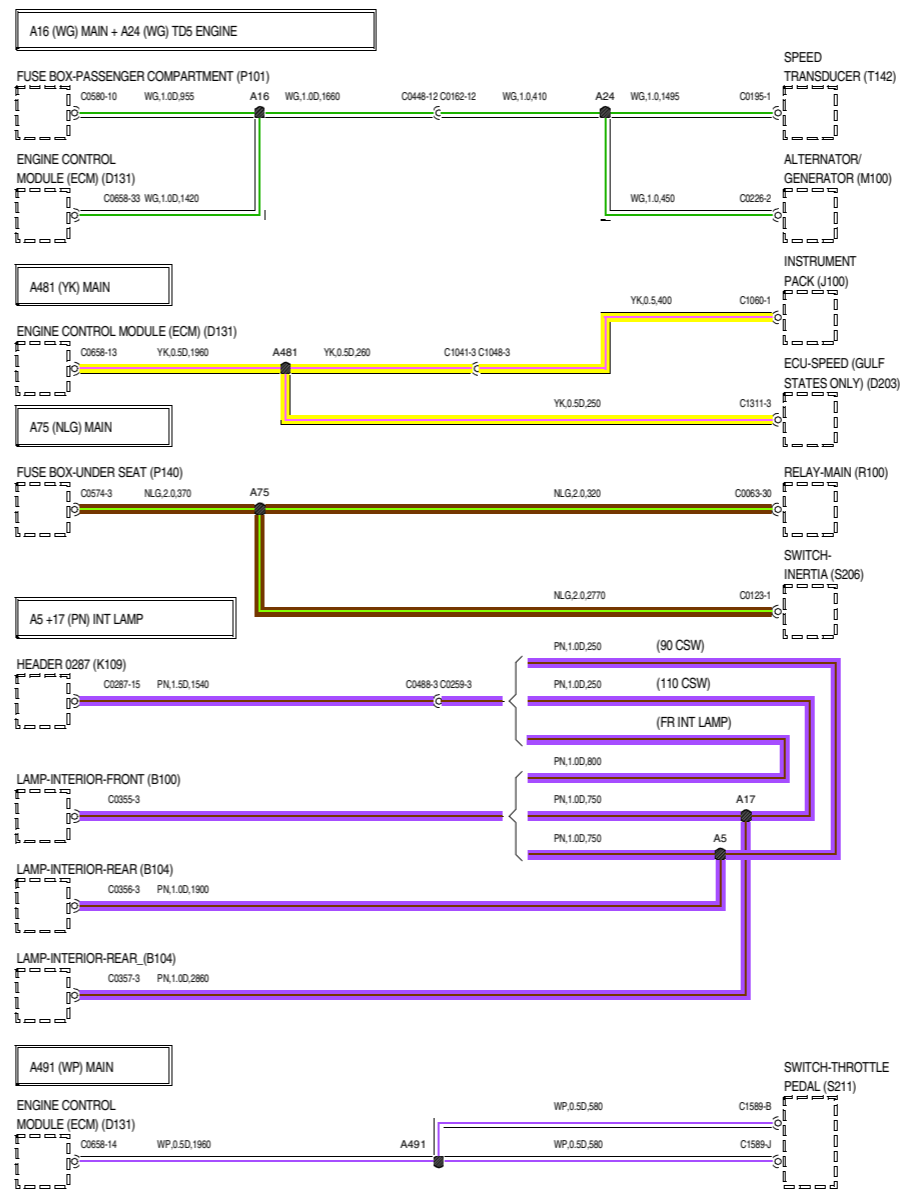
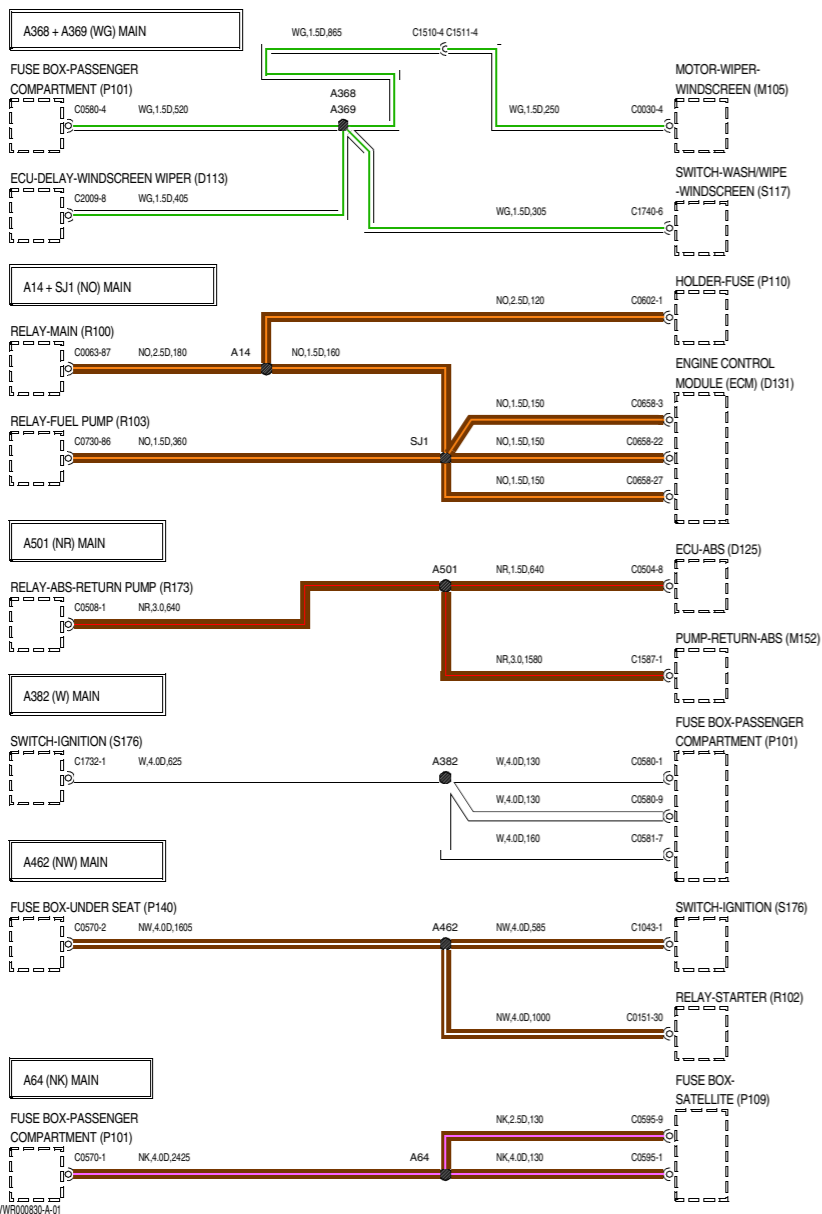

LEGENDA DOS COMPONENTES

- B100** Luz interior-Dianteira
- B104** Luz interior-Traseira
- D113** ECU-Temporizadora-Limpa-pára-brisas
- D125** ECU-ABS
- D131** Módulo de controlo electrónico (ECM)
- D203** ECU-Velocidade (apenas estados do Golfo)
- J100** Grupo de instrumentos
- K109** Ficha de massa
- M100** Alternador/dinamo
- M105** Motor-Limpa-pára-brisas
- M152** Bomba-Retorno-ABS
- P101** Caixa de fusíveis-Habitáculo
- P109** Caixa de fusíveis-Auxiliar
- P110** Suporte-Fusível
- P140** caixa de fusíveis-por baixo do banco
- R100** relé-Principal
- R100** Relé-Principal
- R102** Relé-Motor de arranque
- R103** Relé-Bomba de combustível
- R173** Relé-ABS-Bomba de retorno
- S117** Interruptor-Lava/limpa-vidro-Pára-brisas
- S176** Interruptor-Ignicção
- S206** Interruptor-Inércia
- S211** Interruptor-Pedal do acelerador
- T142** Transdutor da velocidade

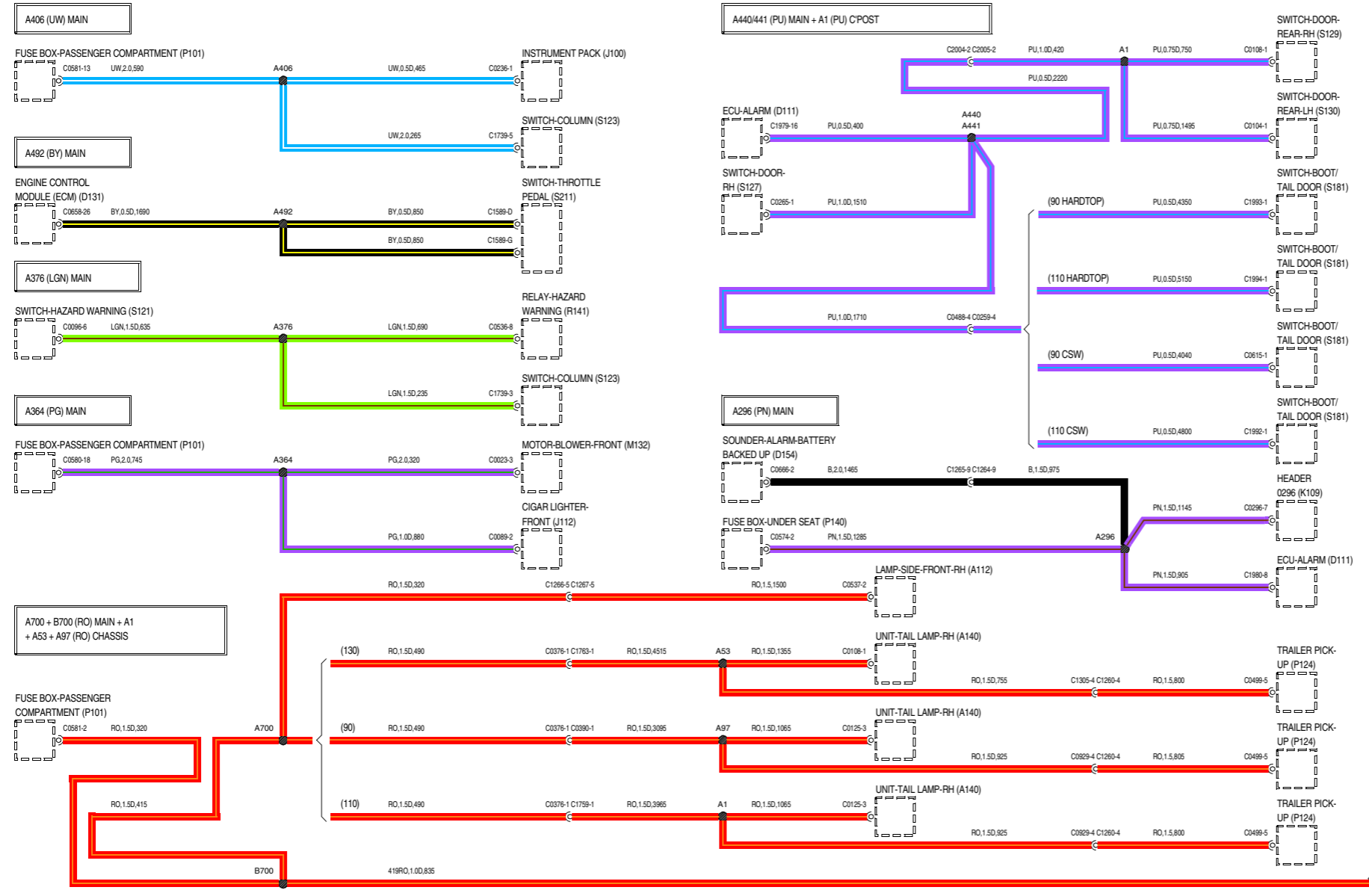

- A112** Luz de presença-Dir.
- A140** Unidade-Luz traseira-Dir.
- D111** ECU-Alarme
- D131** Módulo de controlo electrónico (ECM)
- D154** Besouro-Alarme-Com bateria própria
- J100** Grupo de instrumentos
- J112** Isqueiro-Dianteiro
- K109** Ficha de massa
- M132** Motor-Ventilador eléctrico-Dianteiro
- P101** Caixa de fusíveis-Habitáculo
- P124** Pick-up do atrelado
- P140** caixa de fusíveis-por baixo do banco
- R141** Relé-Luzes de sinalização de emergência
- S121** Interruptor-Luzes de sinalização de emergência
- S123** Interruptor-Coluna
- S127** Interruptor-Porta-Dir.
- S129** Interruptor-Porta-Traseira-Dir.
- S130** Interruptor-Porta-Traseira-Esq.
- S181** Interruptor-Bagageira/porta da retaguarda
- S211** Interruptor-Pedal do acelerador

VWR000830-A-02

65 JUNTAS E TOMADAS CENTRAIS

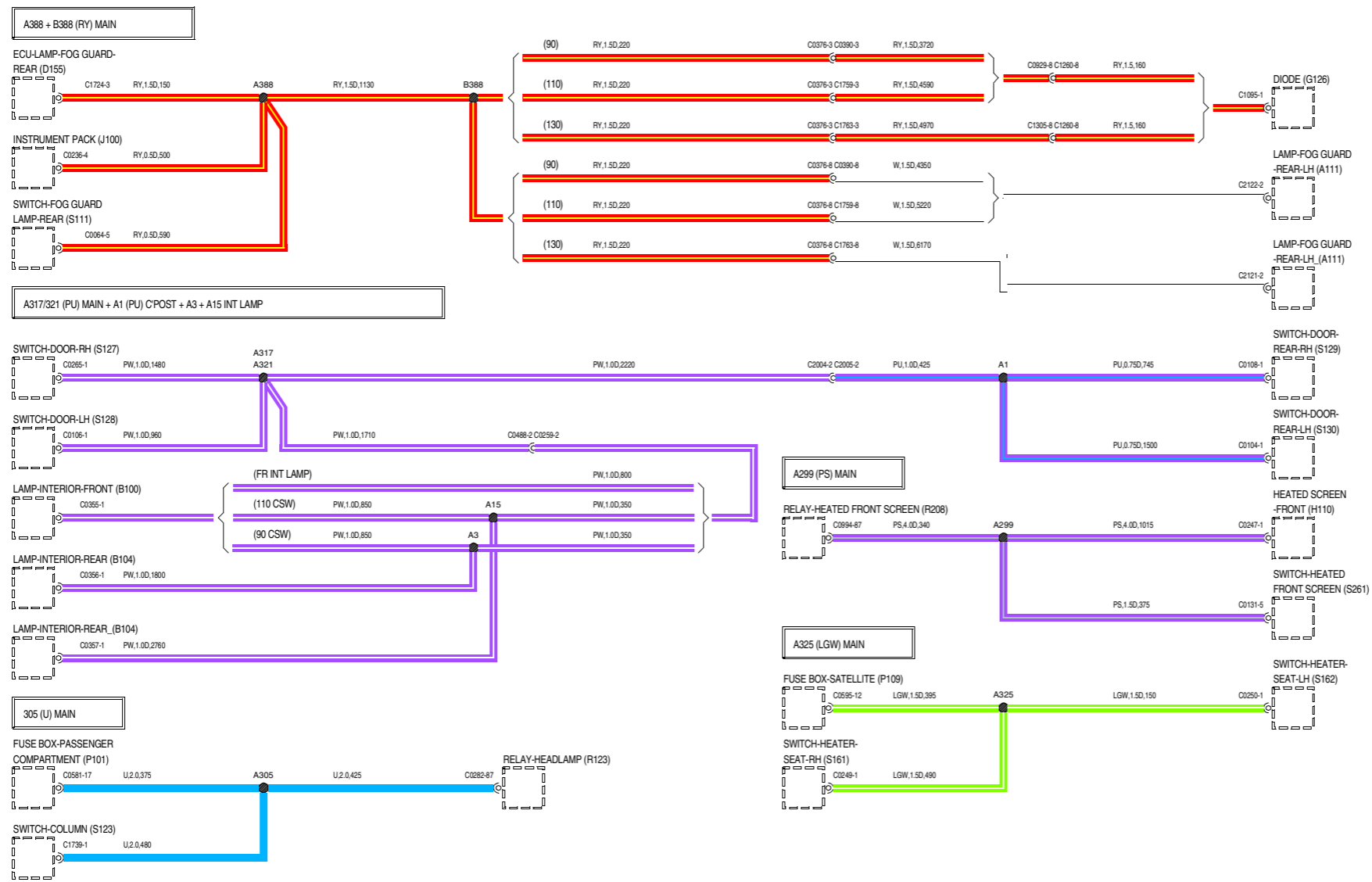

LEGENDA DOS COMPONENTES

- A111** Farolim de nevoeiro-Esq.
- B100** Luz interior-Dianteira
- B104** Luz interior-Traseira
- D155** ECU-Farolins de nevoeiro
- G126** Díodo
- H110** Desembaciador do pára-brisas
- J100** Grupo de instrumentos
- P101** Caixa de fusíveis-Habitáculo
- P109** Caixa de fusíveis-Auxiliar
- R123** Relé-Farol
- R208** Relé-Desembaciador do pára-brisas
- S111** Interruptor-Farolins de nevoeiro
- S123** Interruptor-Coluna
- S127** Interruptor-Porta-Dir.
- S128** Interruptor-Porta-Esq.
- S129** Interruptor-Porta-Traseira-Dir.
- S130** Interruptor-Porta-Traseira-Esq.
- S161** Interruptor-Aquecimento-Banco-Dir.
- S162** Interruptor-Aquecimento-Banco-Esq.
- S261** Interruptor-Desembaciador do pára-brisas

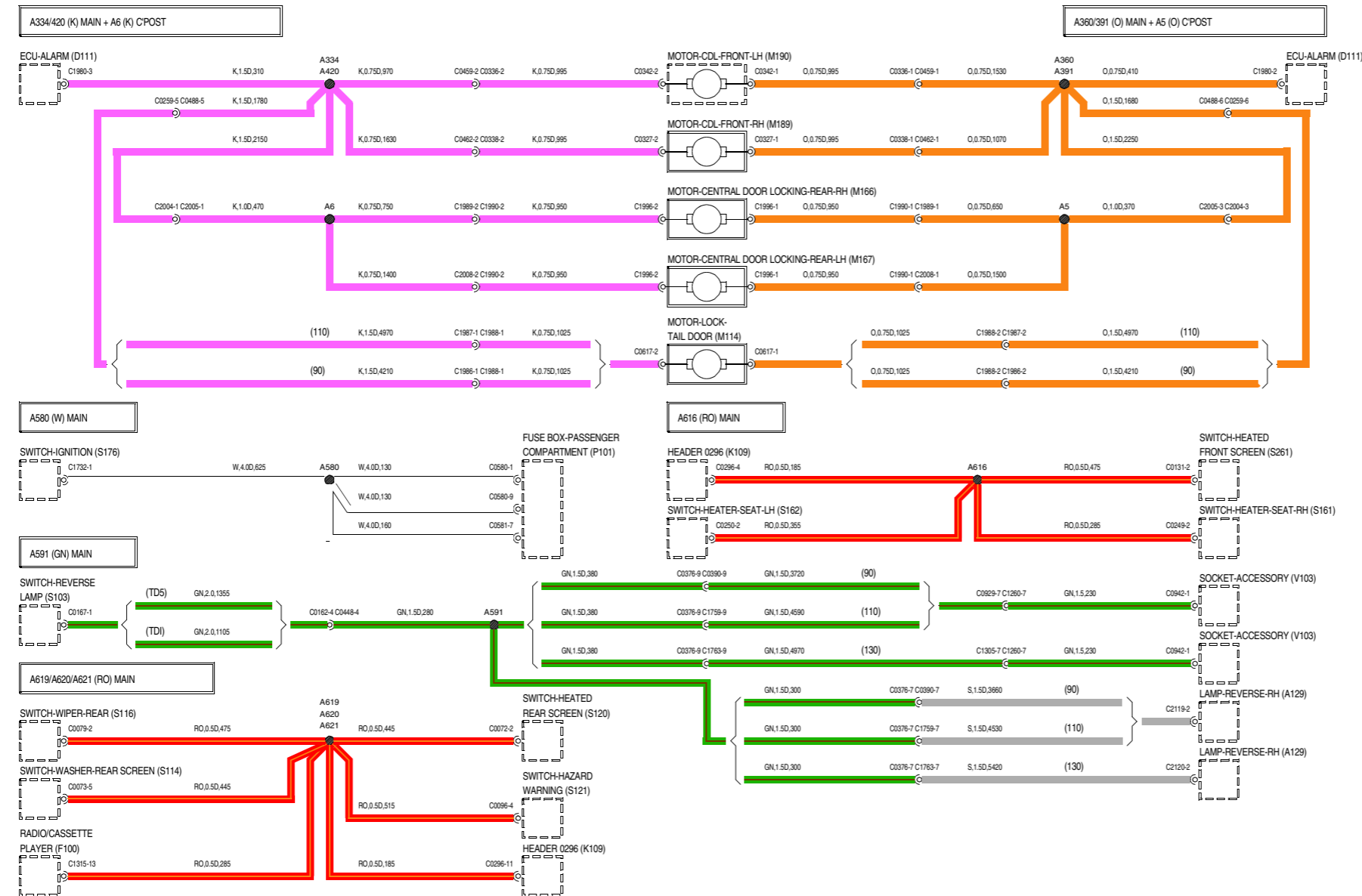

WR000830-4-04

- A129 Luz-Marcha atrás-Dir.
- D111 ECU-Alarme
- F100 Rádio/leitor de cassetes
- K109 Ficha de massa
- M114 Motor-Fecho-Porta da retaguarda
- M166 Motor-Fecho centralizado-Traseiro-Dir.
- M167 Motor-Fecho centralizado-Traseiro-Esq.
- M189 Motor-Fecho centralizado-Porta dianteira dir.
- M190 Motor-Fecho centralizado-Porta dianteira esq.
- P101 Caixa de fusíveis-Habitáculo
- S103 Interruptor-Luz de marcha atrás
- S114 Interruptor-Lava-vidro traseiro
- S116 Interruptor-Limpa-vidro traseiro
- S120 Interruptor-Desembaciador do vidro traseiro
- S121 Interruptor-Luzes de sinalização de emergência
- S161 Interruptor-Aquecimento-Banco-Dir.
- S162 Interruptor-Aquecimento-Banco-Esq.
- S176 Interruptor-Ignição
- S261 Interruptor-Desembaciador do pára-brisas
- V103 Tomada-Acessórios

65 JUNTAS E TOMADAS CENTRAIS

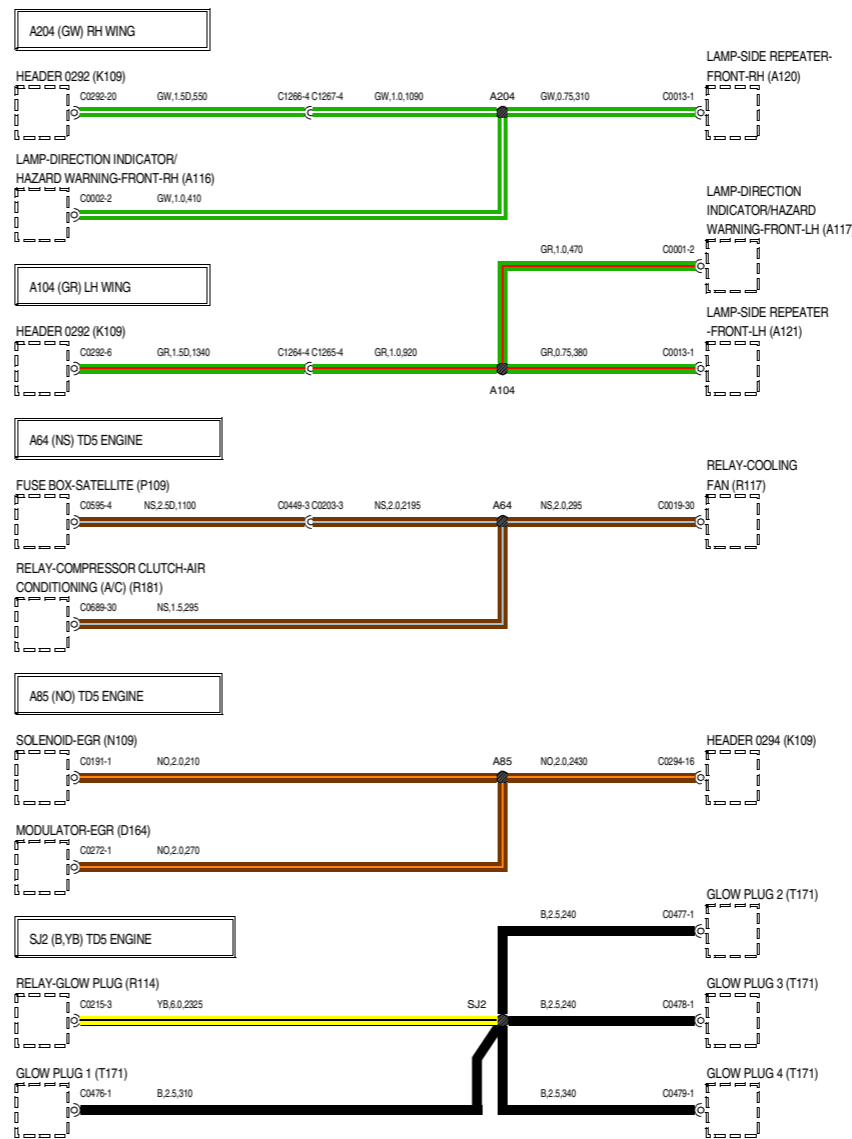
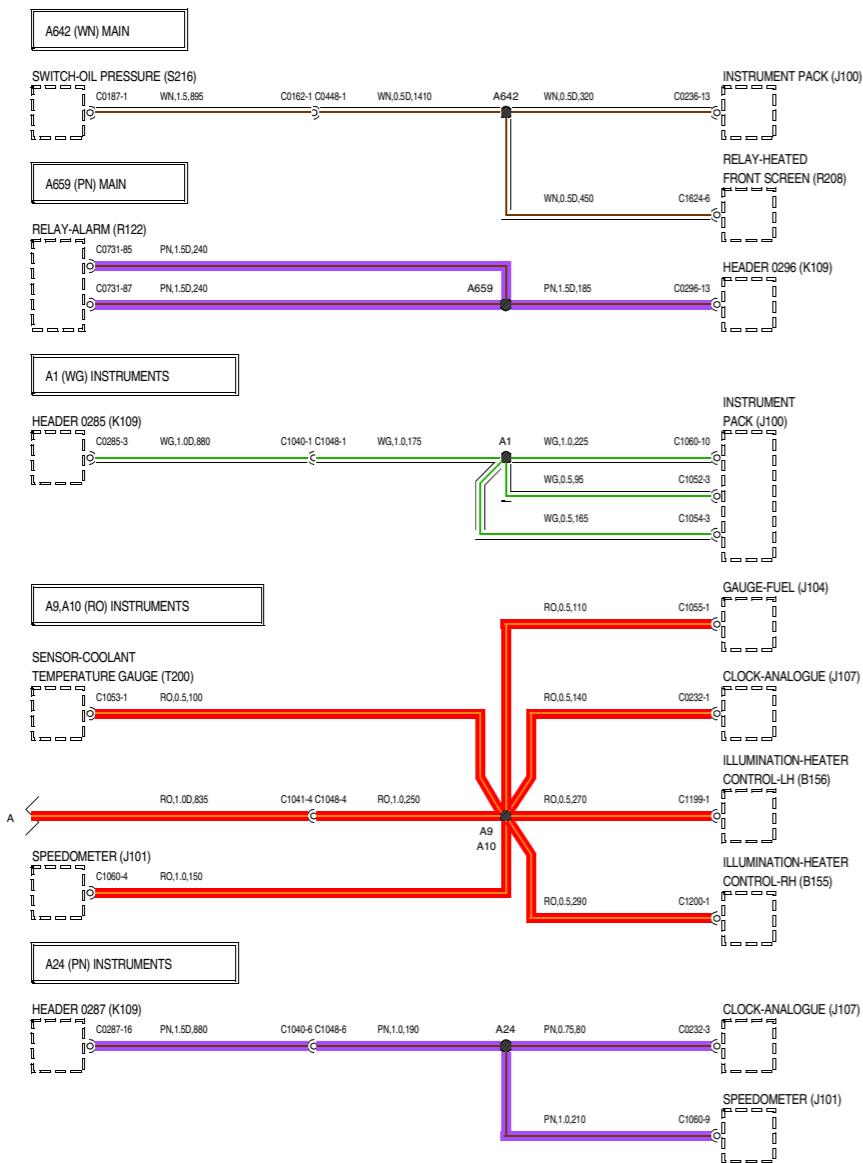

VWR000830-A-05

LEGENDA DOS COMPONENTES

- A116** Indicador de direcção/sinalização de emergência-Dianteiro-Dir.
- A117** Indicador de direcção/sinalização de emergência-Dianteiro-Esq.
- A120** Indicador de direcção lateral-Dianteiro-Dir.
- A121** Indicador de direcção lateral-Dianteiro-Esq.
- B155** Iluminação-Comando do aquecimento-Dir.
- B156** Iluminação-Comando do aquecimento-Esq.
- D164** Modulador-EGR
- J100** Grupo de instrumentos
- J101** Velocímetro
- J104** Indicador-Nível do combustível
- J107** Relógio-Analógico
- K109** Ficha de massa
- N109** Solenóide-RGE
- P109** Caixa de fusíveis-Auxiliar
- R114** Relé-Vela de incandescência
- R117** Relé-Ventoinha de arrefecimento
- R122** Relé-Alarme
- R181** Relé-Embraiagem do compressor-Ar condicionado (A/C)
- R208** Relé-Desembaciador do pára-brisas
- S216** Interruptor-Pressão do óleo
- T171** Vela de incandescência
- T200** unidade emissora-Indicador de temperatura da água

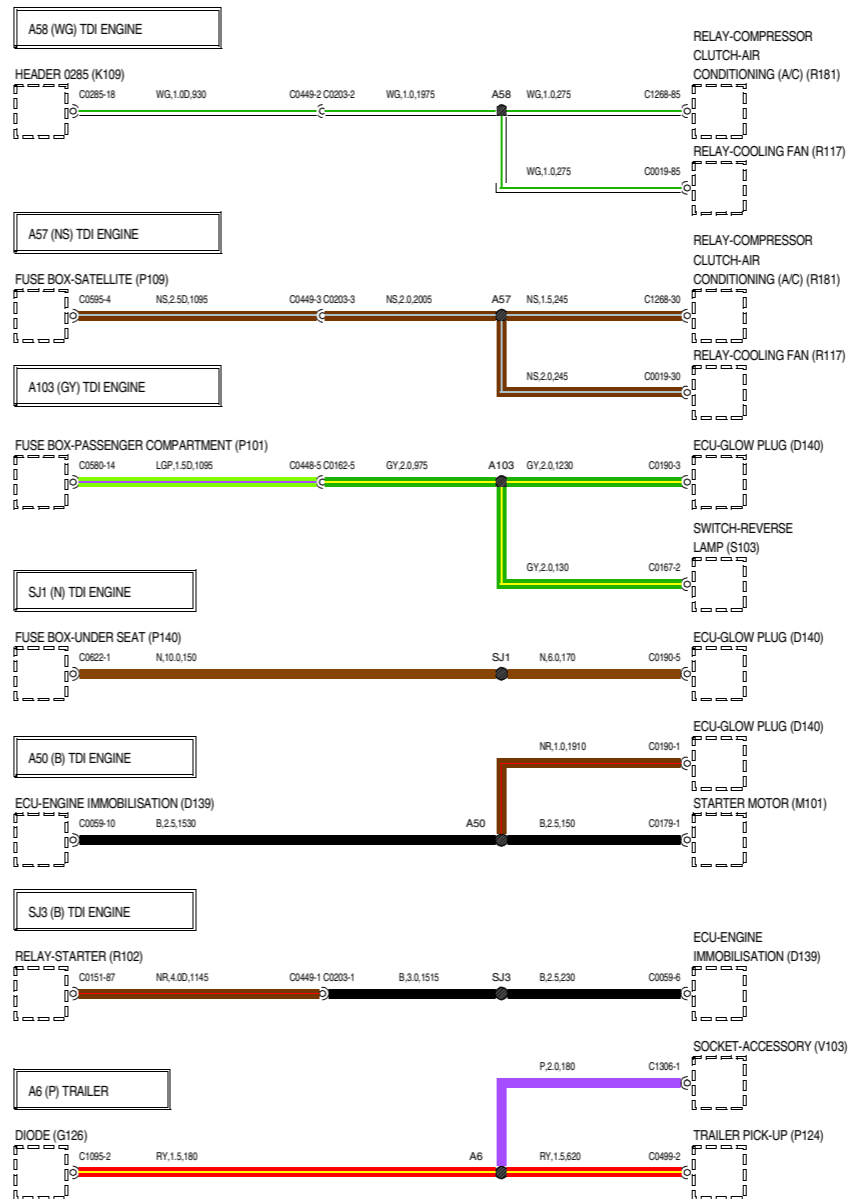
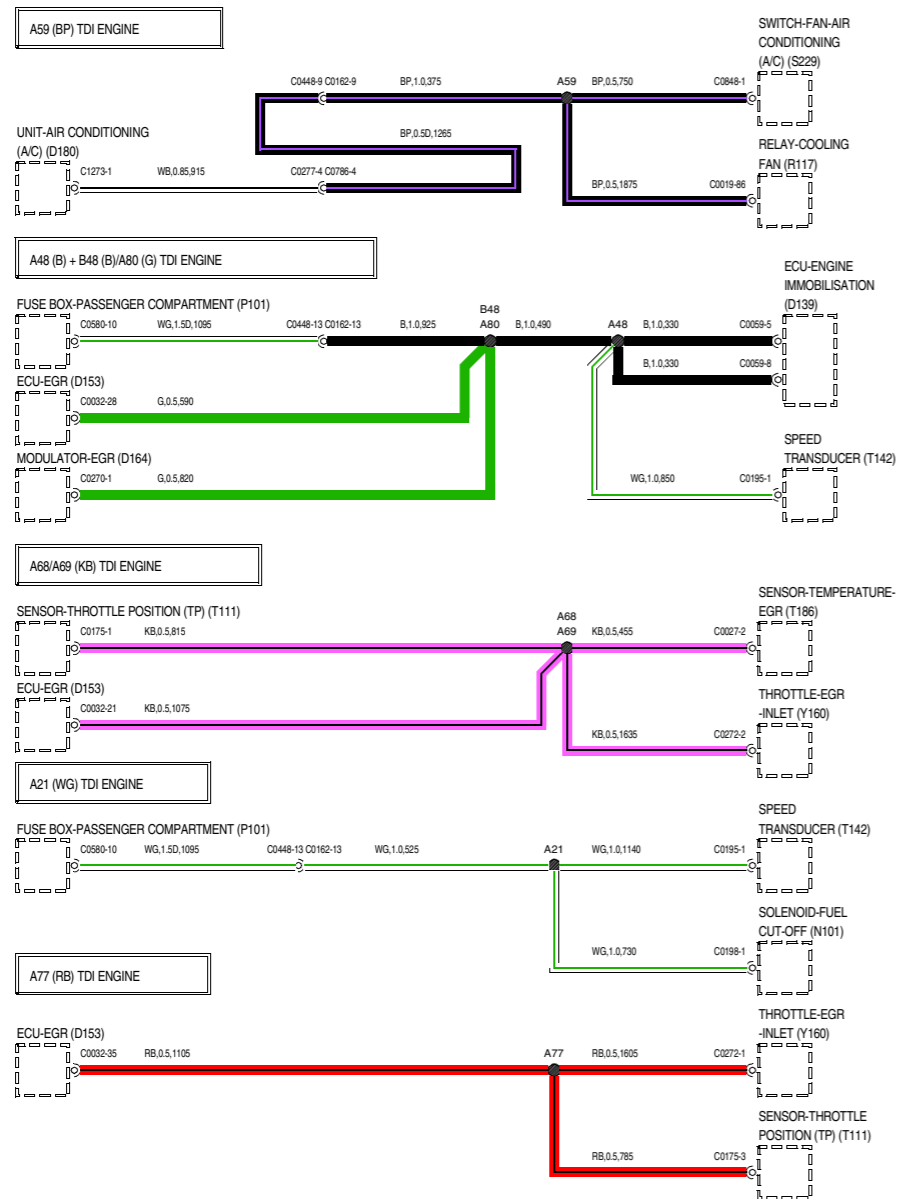

LEGENDA DOS COMPONENTES

- D139 ECU-Imobilização do motor
- D140 ECU-Vela de incandescência
- D153 ECU-EGR
- D164 Modulador-EGR
- D180 Unidade-Ar condicionado (A/C)
- G126 Díodo
- K109 Ficha de massa
- M101 Motor de arranque
- N101 Solenóide-Corte do combustível
- P101 Caixa de fusíveis-Auxiliar
- P109 Caixa de fusíveis-Auxiliar
- P124 Pick-up do atrelado
- P140 caixa de fusíveis-por baixo do banco
- R102 Relé-Motor de arranque
- R117 Relé-Ventoinha de arrefecimento
- R181 Relé-Embraiagem do compressor-Ar condicionado (A/C)
- S103 Interruptor-Luz de marcha atrás
- S229 Interruptor-Ventilador eléctrico-Ar condicionado (A/C)
- T111 Sensor-Posição do acelerador (TP)
- T142 Transdutor da velocidade
- T186 Sensor-Temperatura-EGR
- V103 Tomada-Acessórios
- Y160 Borboleta-EGR-Entrada

WR000830-4-06

65 JUNTAS E TOMADAS CENTRAIS

LEGENDA DOS COMPONENTES

- A118** Indicador de direcção/sinalização de emergência-Traseiro-Dir.
- A119** Indicador de direcção/sinalização de emergência-Traseiro-Esq.
- A126** Luz-Stop-Central
- A136** Luz-Placa da matrícula
- A139** Unidade-Luz traseira-Esq.
- A140** Unidade-Luz traseira-Dir.
- K109** Ficha de massa
- P124** Pick-up do atrelado
- P140** caixa de fusíveis-por baixo do banco
- V103** Tomada-Acessórios

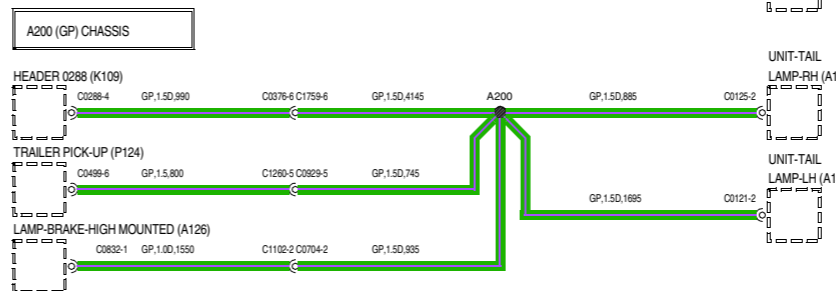
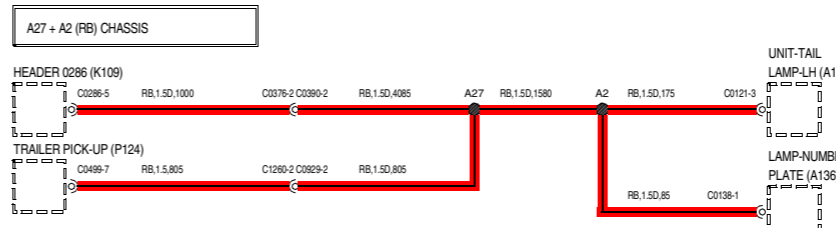
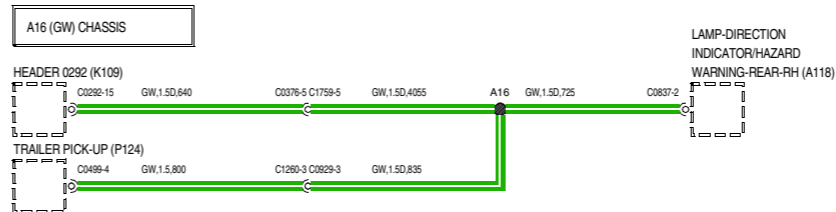
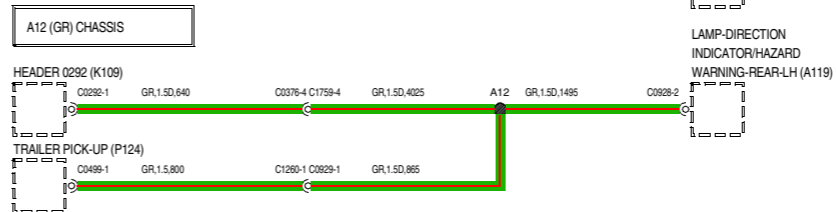
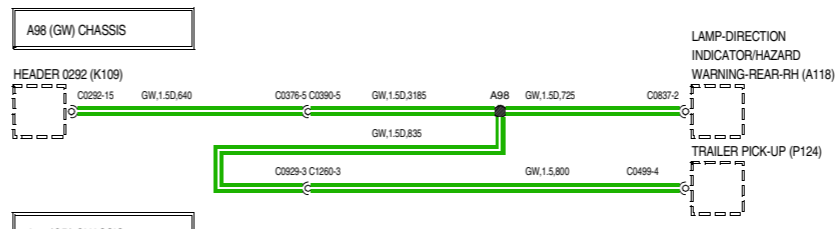
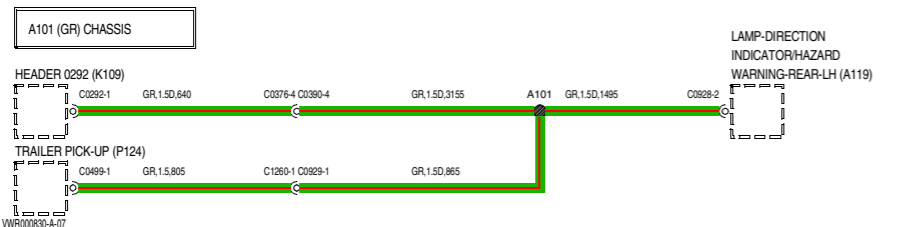
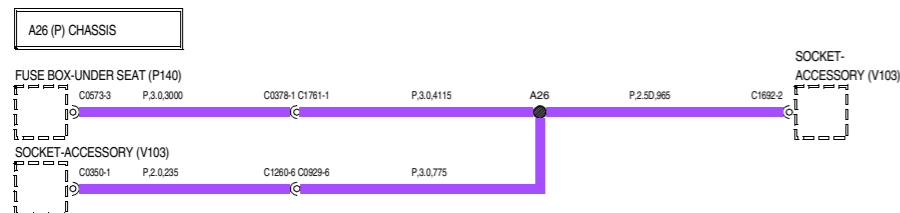
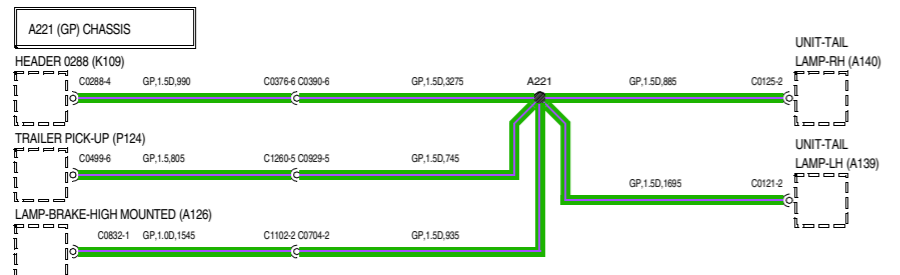
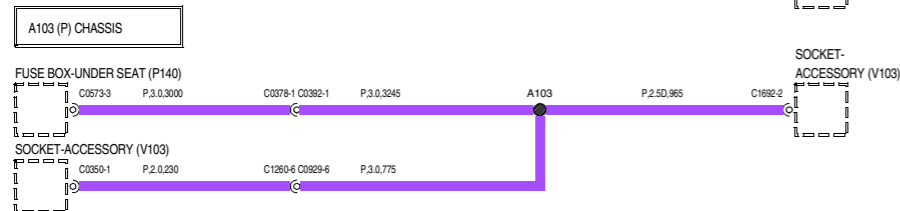
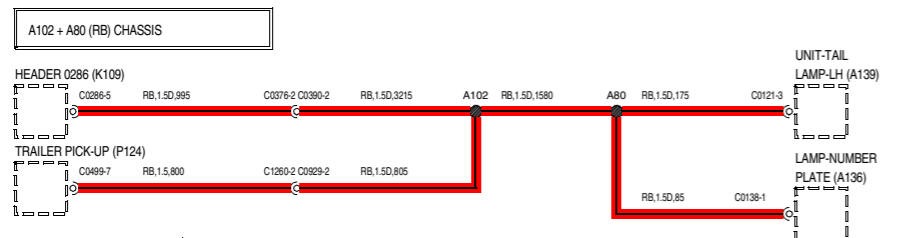

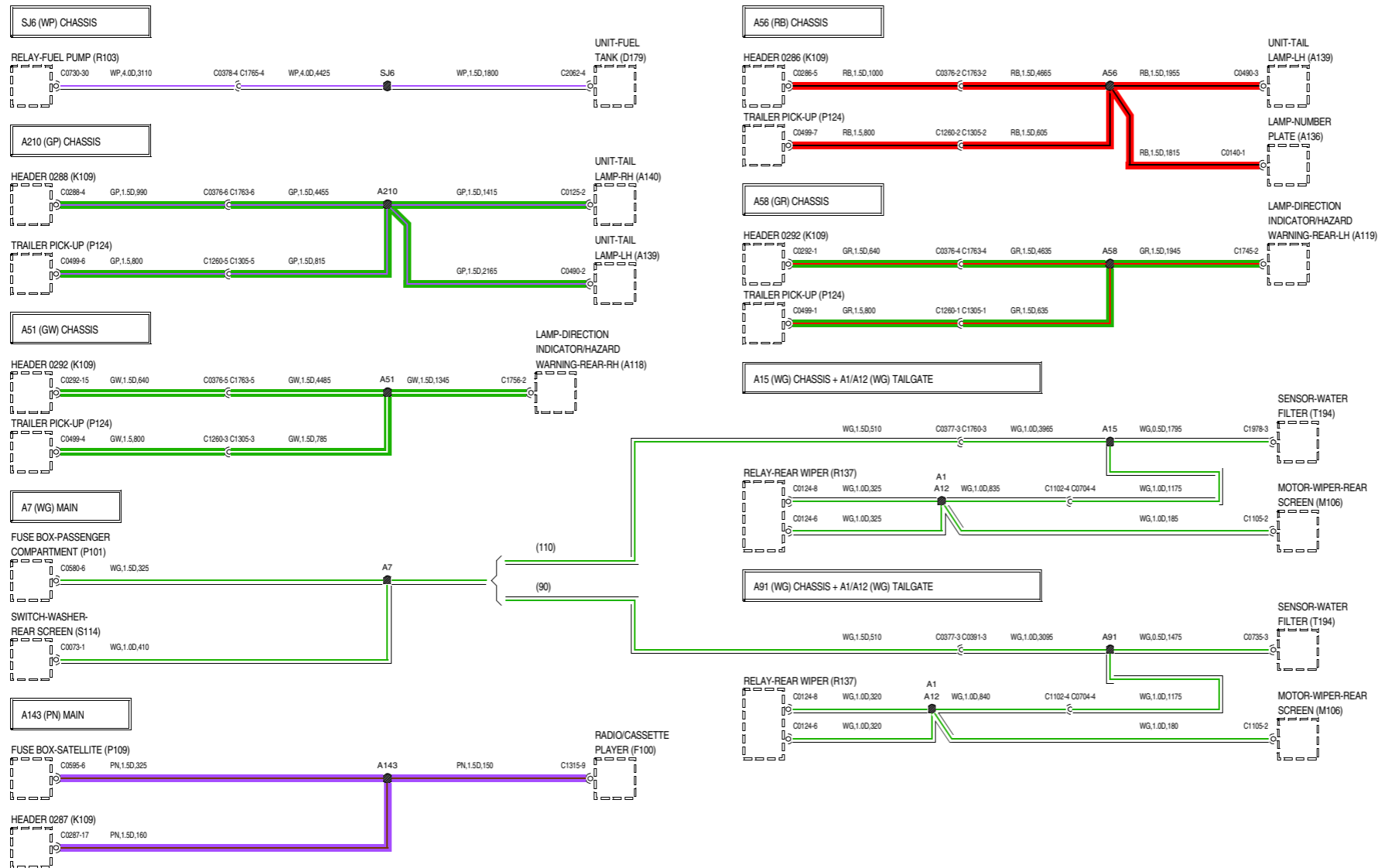

- A118** Indicador de direcção/sinalização de emergência-Traseiro-Dir.
- A119** Indicador de direcção/sinalização de emergência-Traseiro-Esq.
- A136** Luz-Placa da matrícula
- A139** Unidade-Luz traseira-Esq.
- A140** Unidade-Luz traseira-Dir.
- D179** Unidade emissora do indicador de nível do combustível
- F100** Rádio/leitor de cassetes
- K109** Ficha de massa
- M106** Motor-Limpa-vidro traseiro
- P101** Caixa de fusíveis-Habitáculo
- P109** Caixa de fusíveis-Auxiliar
- P124** Pick-up do atrelado
- R103** Relé-Bomba de combustível
- R137** Relé-Limpa-vidro traseiro
- S114** Interruptor-Lava-vidro traseiro
- T194** Sensor-Filtro de água

80 FICHA DO ATRELADO

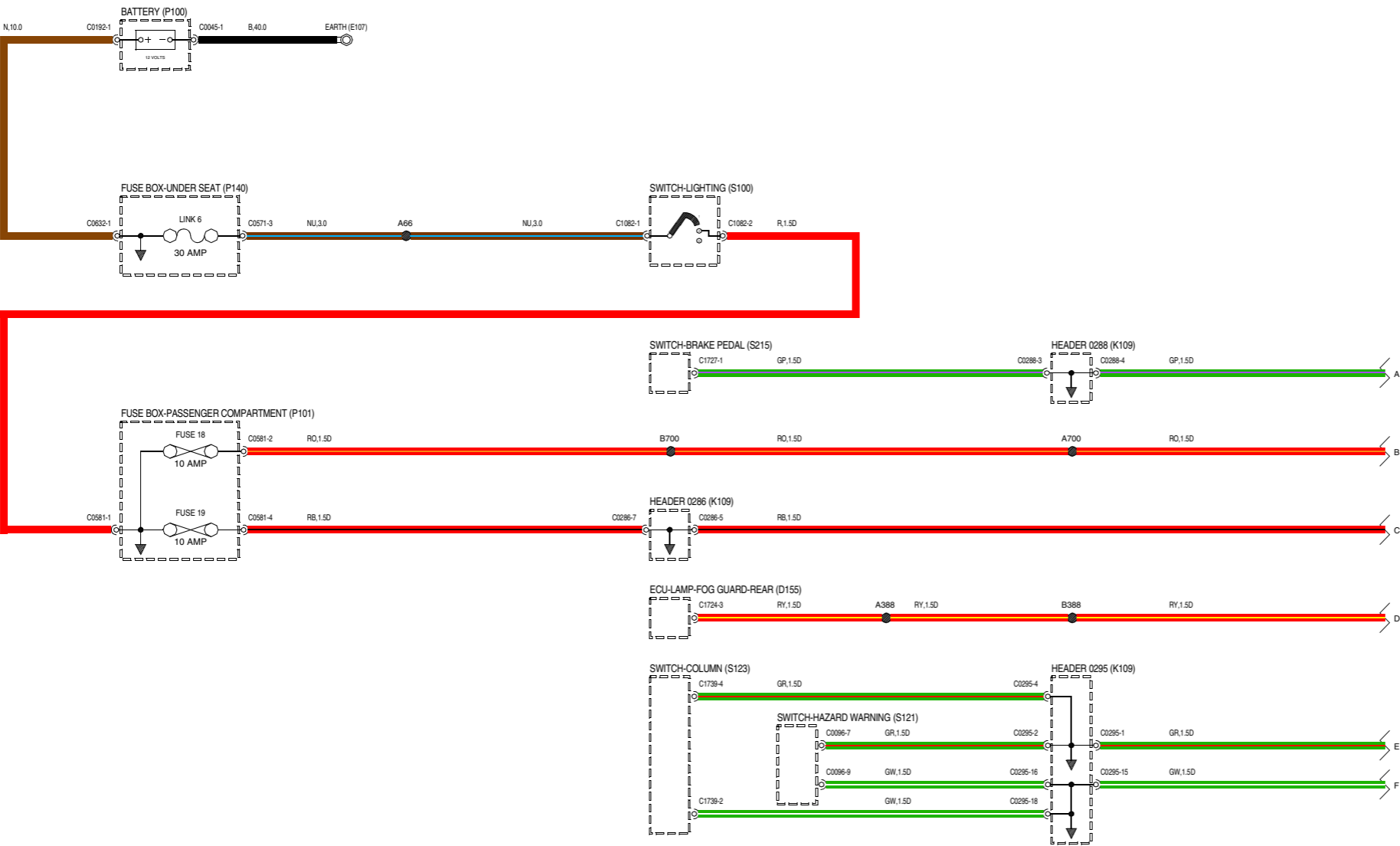

LEGENDA DOS COMPONENTES

- D155** ECU-Farolins de nevoeiro
- E107** Massa
- K109** Ficha de massa
- P100** Bateria
- P101** Caixa de fusíveis-Habitáculo
- P140** caixa de fusíveis-por baixo do banco
- S100** Interruptor-Iluminação
- S121** Interruptor-Luzes de sinalização de emergência
- S123** Interruptor-Coluna
- S215** Interruptor-Pedal do travão

VWR000970-A-01

G126 Díodo
P124 Pick-up do atrelado

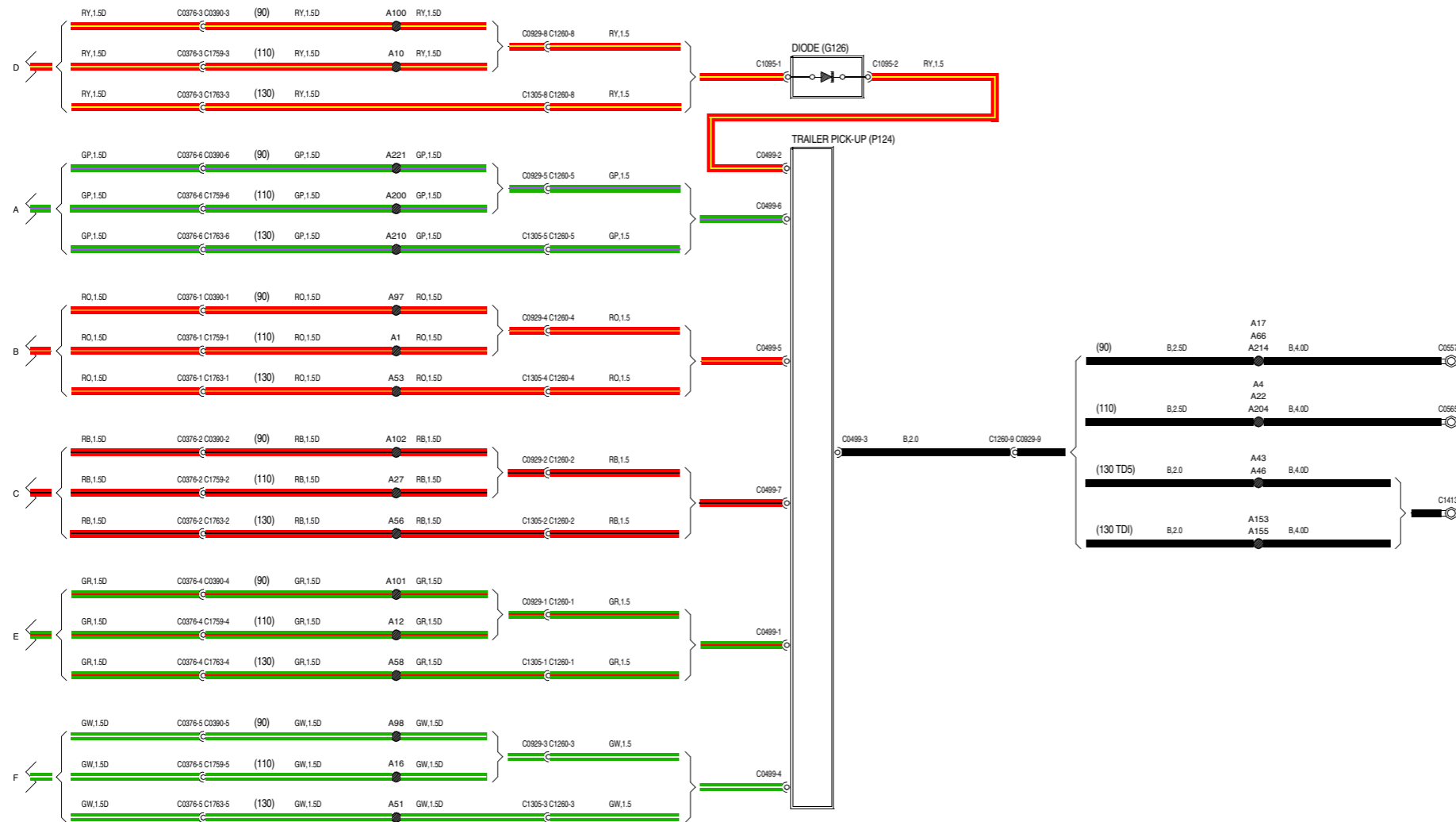

WPR000970-A-02